



Himel

Reliable made affordable.



Fiyat Listesi
Haziran 2021

Himel

Reliable made affordable.



- * Her hangi bir yazılı bildirimde bulunmaksızın fiyatlarımızda değişiklik yapma hakkımız saklıdır.
- * Faturalamada teslim tarihindeki liste fiyatları geçerlidir.
- * Liste dışı malzemelerimiz için yetkili satıcılarımız yada bölge sorumlularımıza müracaat ediniz.
- * Fiyatlarımıza KDV dahil değildir.
- * Baskı ve tipografik hatalardan firmamız sorumlu değildir.



İçindekiler

Otomatik Sigortalar	2 - 12
Kaçak Akım Koruma Röleleri	13-14
Kompakt Şalterler	15 - 24
Açık Tip Güç Şalterleri	25 - 26
Yangın Korumalı Kompakt Şalterler	27 - 28
Silindirik Sigortalar	29
Kontaktör ve Termik Röleler	30 - 41
Motor Koruma Şalterleri	42
Butonlar ve Sinyal Lambaları	43
Himel Türkiye ve Yetkili İş Ortakları	44

B ve C Eğrisi Otomatik Sigortalar 4,5kA



Reliable made affordable.

Otomatik Sigortalar



Kutup Sayısı	Anma Akımı (A)	B Eğrisi Referans Kodu	C Eğrisi Referans Kodu	Birim Fiyat(₺)	Kutu (Adet)	Koli (Adet)
1 Kutup	1 A	HDB6SL1B1	HDB6SL1C1	35,00	12	144
1 Kutup	2 A	HDB6SL1B2	HDB6SL1C2	35,00	12	144
1 Kutup	3 A	HDB6SL1B3	HDB6SL1C3	35,00	12	144
1 Kutup	4 A	HDB6SL1B4	HDB6SL1C4	35,00	12	144
1 Kutup	6 A	HDB6SL1B6	HDB6SL1C6	30,00	12	144
1 Kutup	10 A	HDB6SL1B10	HDB6SL1C10	27,00	12	144
1 Kutup	16 A	HDB6SL1B16	HDB6SL1C16	27,00	12	144
1 Kutup	20 A	HDB6SL1B20	HDB6SL1C20	27,00	12	144
1 Kutup	25 A	HDB6SL1B25	HDB6SL1C25	27,00	12	144
1 Kutup	32 A	HDB6SL1B32	HDB6SL1C32	35,00	12	144
1 Kutup	40 A	HDB6SL1B40	HDB6SL1C40	36,00	12	144
1 Kutup	50 A	HDB6SL1B50	HDB6SL1C50	42,00	12	144
1 Kutup	63 A	HDB6SL1B63	HDB6SL1C63	44,00	12	144
2 Kutup	2 A	HDB6SL2B2	HDB6SL2C2	78,00	6	72
2 Kutup	3 A	HDB6SL2B3	HDB6SL2C3	78,00	6	72
2 Kutup	6 A	HDB6SL2B6	HDB6SL2C6	78,00	6	72
2 Kutup	10 A	HDB6SL2B10	HDB6SL2C10	72,00	6	72
2 Kutup	16 A	HDB6SL2B16	HDB6SL2C16	72,00	6	72
2 Kutup	20 A	HDB6SL2B20	HDB6SL2C20	72,00	6	72
2 Kutup	25 A	HDB6SL2B25	HDB6SL2C25	72,00	6	72
2 Kutup	32 A	HDB6SL2B32	HDB6SL2C32	81,00	6	72
2 Kutup	40 A	HDB6SL2B40	HDB6SL2C40	84,00	6	72
2 Kutup	50 A	HDB6SL2B50	HDB6SL2C50	89,00	6	72
2 Kutup	63 A	HDB6SL2B63	HDB6SL2C63	89,00	6	72
3 Kutup	2 A	HDB6SL3B2	HDB6SL3C2	121,00	4	48
3 Kutup	3 A	HDB6SL3B3	HDB6SL3C3	121,00	4	48
3 Kutup	6 A	HDB6SL3B6	HDB6SL3C6	121,00	4	48
3 Kutup	10 A	HDB6SL3B10	HDB6SL3C10	101,00	4	48
3 Kutup	16 A	HDB6SL3B16	HDB6SL3C16	101,00	4	48
3 Kutup	20 A	HDB6SL3B20	HDB6SL3C20	101,00	4	48
3 Kutup	25 A	HDB6SL3B25	HDB6SL3C25	101,00	4	48
3 Kutup	32 A	HDB6SL3B32	HDB6SL3C32	111,00	4	48
3 Kutup	40 A	HDB6SL3B40	HDB6SL3C40	115,00	4	48
3 Kutup	50 A	HDB6SL3B50	HDB6SL3C50	130,00	4	48
3 Kutup	63 A	HDB6SL3B63	HDB6SL3C63	146,00	4	48
4 Kutup	2 A	HDB6SL4B2	HDB6SL4C2	154,00	3	36
4 Kutup	3 A	HDB6SL4B3	HDB6SL4C3	154,00	3	36
4 Kutup	6 A	HDB6SL4B6	HDB6SL4C6	154,00	3	36
4 Kutup	10 A	HDB6SL4B10	HDB6SL4C10	142,00	3	36
4 Kutup	16 A	HDB6SL4B16	HDB6SL4C16	142,00	3	36
4 Kutup	20 A	HDB6SL4B20	HDB6SL4C20	142,00	3	36
4 Kutup	25 A	HDB6SL4B25	HDB6SL4C25	142,00	3	36
4 Kutup	32 A	HDB6SL4B32	HDB6SL4C32	151,00	3	36
4 Kutup	40 A	HDB6SL4B40	HDB6SL4C40	157,00	3	36
4 Kutup	50 A	HDB6SL4B50	HDB6SL4C50	175,00	3	36
4 Kutup	63 A	HDB6SL4B63	HDB6SL4C63	199,00	3	36

Teknik Özellikler

Otomatik Sigorta	HDB6s 18mm Devre Kesici				
Elektriksel Özellikler	Standart	IEC 60898-1			
	Belgeler	KEMA, CB,CE,TSE			
	Kutup	1-4P			
	Anma Akımı In	1, 2, 3, 4, 5, 6, 8, 10, 13, 16, 20, 25, 32, 40, 50, 63A			
	Anma Gerilimi Ue	230/400V AC			
	İzolasyon Gerilimi Ui	500V			
	Kesme Kapasitesi Icn				
	Anma (A)	Kesme Kapasitesi Icn(kA)	Tip	Kutup	Gerilim (V)
	1-63	4,5	B,C	1P 2P, 3P, 4P	230/400 400
	Açma Eğrisi				
B eğrisi; manyetik açma 3 - 5 In					
C eğrisi; manyetik açma 5 - 10 In					
Mekanik Özellikler	Elektriksel Ömür	4000 aç-kapa			
	Mekanik Ömür	10000 aç-kapa			
	Koruma Derecesi	IP20			
	Ortam Sıcaklığı	-5°C ~ +40°C			
Bağlantı	Maks. 25mm ² iletken				
Kurulum	Anma (A)	Vida	Maks. Tok (Nm)	Min. Tork (Nm)	
	1-63	M5	4.5	2.5	
Montaj	35mm DIN-RAY				
Aksesuarlar	Yardımcı Kontak	OF			
	Hata Bildirim	SD			
	Açtırma Bobini	MX+OF			

Boyutlar

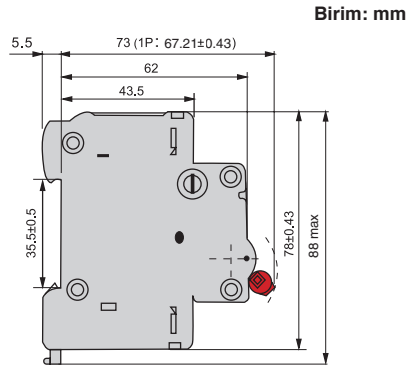
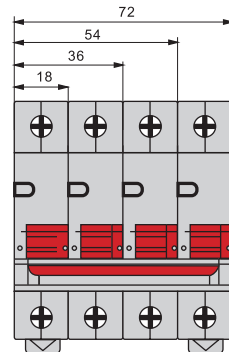

Birim: mm

Açma Eğrisi

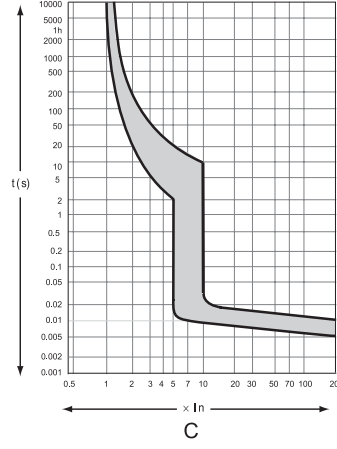
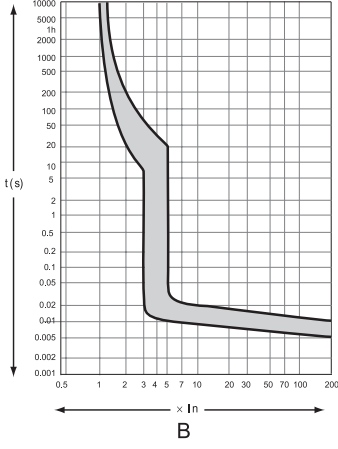

Aksesuarlar



SD

+

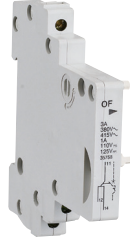

OF

+



HDB6s

+



MX+OF

Referans Kodu	Açıklama	Birim Fiyat (₺)
HDB6sSD	Hata Bildirim Kontakı	74,00
HDB6sOF	Yardımcı Kontak	58,00
HDB6sMX230	Açtırma Bobini	193,00

B ve C Eğrisi Kartal Serisi Otomatik Sigortalar 4,5kA

Himel

Reliable made affordable.

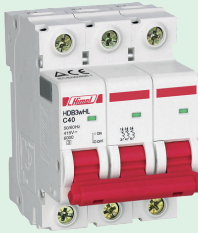

Kutup Sayısı	Anma Akımı (A)	B Eğrisi Referans Kodu	C Eğrisi Referans Kodu	Birim Fiyat (₺)	Kutu (Adet)	Koli (Adet)
1 Kutup	1A	HDB3WHL1B1	HDB3WHL1C1	35,00	12	144
1 Kutup	2A	HDB3WHL1B2	HDB3WHL1C2	35,00	12	144
1 Kutup	3A	HDB3WHL1B3	HDB3WHL1C3	35,00	12	144
1 Kutup	4A	HDB3WHL1B4	HDB3WHL1C4	35,00	12	144
1 Kutup	6A	HDB3WHL1B6	HDB3WHL1C6	30,00	12	144
1 Kutup	10A	HDB3WHL1B10	HDB3WHL1C10	27,00	12	144
1 Kutup	16A	HDB3WHL1B16	HDB3WHL1C16	27,00	12	144
1 Kutup	20A	HDB3WHL1B20	HDB3WHL1C20	27,00	12	144
1 Kutup	25A	HDB3WHL1B25	HDB3WHL1C25	27,00	12	144
1 Kutup	32A	HDB3WHL1B32	HDB3WHL1C32	35,00	12	144
1 Kutup	40A	HDB3WHL1B40	HDB3WHL1C40	36,00	12	144
1 Kutup	50A	HDB3WHL1B50	HDB3WHL1C50	42,00	12	144
1 Kutup	63A	HDB3WHL1B63	HDB3WHL1C63	44,00	12	144
2 Kutup	2A	HDB3WHL2B2	HDB3WHL2C2	78,00	6	72
2 Kutup	3A	HDB3WHL2B3	HDB3WHL2C3	78,00	6	72
2 Kutup	6A	HDB3WHL2B6	HDB3WHL2C6	78,00	6	72
2 Kutup	10A	HDB3WHL2B10	HDB3WHL2C10	72,00	6	72
2 Kutup	16A	HDB3WHL2B16	HDB3WHL2C16	72,00	6	72
2 Kutup	20A	HDB3WHL2B20	HDB3WHL2C20	72,00	6	72
2 Kutup	25A	HDB3WHL2B25	HDB3WHL2C25	72,00	6	72
2 Kutup	32A	HDB3WHL2B32	HDB3WHL2C32	81,00	6	72
2 Kutup	40A	HDB3WHL2B40	HDB3WHL2C40	84,00	6	72
2 Kutup	50A	HDB3WHL2B50	HDB3WHL2C50	89,00	6	72
2 Kutup	63A	HDB3WHL2B63	HDB3WHL2C63	89,00	6	72
3 Kutup	2A	HDB3WHL3B2	HDB3WHL3C2	121,00	4	48
3 Kutup	3A	HDB3WHL3B3	HDB3WHL3C3	121,00	4	48
3 Kutup	6A	HDB3WHL3B6	HDB3WHL3C6	121,00	4	48
3 Kutup	10A	HDB3WHL3B10	HDB3WHL3C10	101,00	4	48
3 Kutup	16A	HDB3WHL3B16	HDB3WHL3C16	101,00	4	48
3 Kutup	20A	HDB3WHL3B20	HDB3WHL3C20	101,00	4	48
3 Kutup	25A	HDB3WHL3B25	HDB3WHL3C25	101,00	4	48
3 Kutup	32A	HDB3WHL3B32	HDB3WHL3C32	111,00	4	48
3 Kutup	40A	HDB3WHL3B40	HDB3WHL3C40	115,00	4	48
3 Kutup	50A	HDB3WHL3B50	HDB3WHL3C50	130,00	4	48
3 Kutup	63A	HDB3WHL3B63	HDB3WHL3C63	146,00	4	48
4 Kutup	2A	HDB3WHL4B2	HDB3WHL4C2	154,00	3	36
4 Kutup	3A	HDB3WHL4B3	HDB3WHL4C3	154,00	3	36
4 Kutup	6A	HDB3WHL4B6	HDB3WHL4C6	154,00	3	36
4 Kutup	10A	HDB3WHL4B10	HDB3WHL4C10	142,00	3	36
4 Kutup	16A	HDB3WHL4B16	HDB3WHL4C16	142,00	3	36
4 Kutup	20A	HDB3WHL4B20	HDB3WHL4C20	142,00	3	36
4 Kutup	25A	HDB3WHL4B25	HDB3WHL4C25	142,00	3	36
4 Kutup	32A	HDB3WHL4B32	HDB3WHL4C32	151,00	3	36
4 Kutup	40A	HDB3WHL4B40	HDB3WHL4C40	157,00	3	36
4 Kutup	50A	HDB3WHL4B50	HDB3WHL4C50	175,00	3	36
4 Kutup	63A	HDB3WHL4B63	HDB3WHL4C63	199,00	3	36



Kutup Sayısı	Anma Akımı (A)	B Eğrisi Referans Kodu	C Eğrisi Referans Kodu	Birim Fiyat (₺)	Kutu (Adet)	Koli (Adet)
1 Kutup	1 A	HDB3wHN1B1	HDB3wHN1C1	38,00	12	144
1 Kutup	2 A	HDB3wHN1B2	HDB3wHN1C2	38,00	12	144
1 Kutup	3 A	HDB3wHN1B3	HDB3wHN1C3	39,00	12	144
1 Kutup	4 A	HDB3wHN1B4	HDB3wHN1C4	39,00	12	144
1 Kutup	6 A	HDB3wHN1B6	HDB3wHN1C6	36,00	12	144
1 Kutup	10 A	HDB3wHN1B10	HDB3wHN1C10	31,00	12	144
1 Kutup	16 A	HDB3wHN1B16	HDB3wHN1C16	31,00	12	144
1 Kutup	20 A	HDB3wHN1B20	HDB3wHN1C20	31,00	12	144
1 Kutup	25 A	HDB3wHN1B25	HDB3wHN1C25	31,00	12	144
1 Kutup	32 A	HDB3wHN1B32	HDB3wHN1C32	36,00	12	144
1 Kutup	40 A	HDB3wHN1B40	HDB3wHN1C40	42,00	12	144
1 Kutup	50 A	HDB3wHN1B50	HDB3wHN1C50	51,00	12	144
1 Kutup	63 A	HDB3wHN1B63	HDB3wHN1C63	54,00	12	144



2 Kutup	2 A	HDB3wHN2B2	HDB3wHN2C2	106,00	6	72
2 Kutup	6 A	HDB3wHN2B6	HDB3wHN2C6	86,00	6	72
2 Kutup	10 A	HDB3wHN2B10	HDB3wHN2C10	86,00	6	72
2 Kutup	16 A	HDB3wHN2B16	HDB3wHN2C16	86,00	6	72
2 Kutup	20 A	HDB3wHN2B20	HDB3wHN2C20	86,00	6	72
2 Kutup	25 A	HDB3wHN2B25	HDB3wHN2C25	86,00	6	72
2 Kutup	32 A	HDB3wHN2B32	HDB3wHN2C32	95,00	6	72
2 Kutup	40 A	HDB3wHN2B40	HDB3wHN2C40	103,00	6	72
2 Kutup	50 A	HDB3wHN2B50	HDB3wHN2C50	107,00	6	72
2 Kutup	63 A	HDB3wHN2B63	HDB3wHN2C63	110,00	6	72



3 Kutup	2 A	HDB3wHN3B2	HDB3wHN3C2	158,00	4	48
3 Kutup	6 A	HDB3wHN3B6	HDB3wHN3C6	128,00	4	48
3 Kutup	10 A	HDB3wHN3B10	HDB3wHN3C10	128,00	4	48
3 Kutup	16 A	HDB3wHN3B16	HDB3wHN3C16	128,00	4	48
3 Kutup	20 A	HDB3wHN3B20	HDB3wHN3C20	128,00	4	48
3 Kutup	25 A	HDB3wHN3B25	HDB3wHN3C25	128,00	4	48
3 Kutup	32 A	HDB3wHN3B32	HDB3wHN3C32	142,00	4	48
3 Kutup	40 A	HDB3wHN3B40	HDB3wHN3C40	145,00	4	48
3 Kutup	50 A	HDB3wHN3B50	HDB3wHN3C50	152,00	4	48
3 Kutup	63 A	HDB3wHN3B63	HDB3wHN3C63	157,00	4	48



4 Kutup	2 A	HDB3wHN4B2	HDB3wHN4C2	197,00	3	36
4 Kutup	6 A	HDB3wHN4B6	HDB3wHN4C6	188,00	3	36
4 Kutup	10 A	HDB3wHN4B10	HDB3wHN4C10	146,00	3	36
4 Kutup	16 A	HDB3wHN4B16	HDB3wHN4C16	146,00	3	36
4 Kutup	20 A	HDB3wHN4B20	HDB3wHN4C20	146,00	3	36
4 Kutup	25 A	HDB3wHN4B25	HDB3wHN4C25	146,00	3	36
4 Kutup	32 A	HDB3wHN4B32	HDB3wHN4C32	156,00	3	36
4 Kutup	40 A	HDB3wHN4B40	HDB3wHN4C40	176,00	3	36
4 Kutup	50 A	HDB3wHN4B50	HDB3wHN4C50	195,00	3	36
4 Kutup	63 A	HDB3wHN4B63	HDB3wHN4C63	217,00	3	36

Teknik Özellikler

Boyutlar Birim: mm

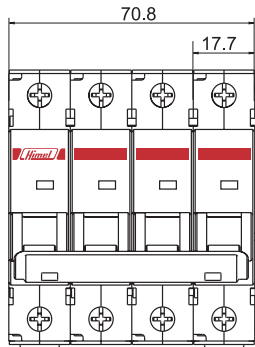
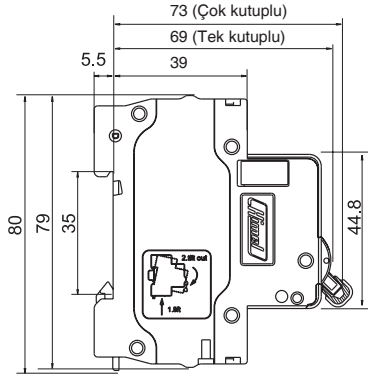

Otomatik Sigorta	HDB3wH 18mm Devre Kesici			
Standart	IEC 60898-1			
Belgeler	CB, CE, RoHS, TSE			
Kutup	1-4P			
Anma Akımı In	1, 2, 3, 4, 6, 10, 16, 20, 25, 32, 40, 50, 63A			
Anma Gerilimi Ue	240/415V AC			
İzolasyon Gerilimi Ui	500V			
Elektriksel Özellikler	Kesme Kapasitesi Icn			
	Anma (A)	Kesme Kapasitesi Icn(kA)	Tip	Gerilim (V)
	1-63	4,5-6	B, C	1P 2P, 3P, 4P
	Açma Eğrisi			
B eğrisi; manyetik açma 3 - 5 In				
C eğrisi; manyetik açma 5 - 10 In				
Mekanik Özellikler	Elektriksel Ömür	7000 aç-kapa		
	Mekanik Ömür	20000 aç-kapa		
	Koruma Sınıfı	IP20		
	Ortam Sıcaklığı	-20°C ~ +60°C		
Bağlantı	Maks. 25mm ² iletken			
Kurulum	Anma (A)	Vida	Maks. Tok (Nm)	
	1-63	M5	2.5	
Montaj	35mm DIN-RAY			
Aksesuarlar	Yardımcı Kontak	OF		
	Hata Bildirim	SD		
	Açtırma Bobini	MX+OF		

Aksesuarlar



SD







OF



MX+OF

Referans Kodu	Açıklama	Birim Fiyat (₺)
HDB3wSD	Hata Bildirim Kontak	85,00
HDB3wOF	Yardımcı Kontak	65,00
HDB3wMO220	Açtırma Bobini	222,00

Kutup Sayısı	Anma Akımı (A)	Referans Kodu	Birim Fiyat (₺)	Kutu (Adet)	Koli (Adet)	
	1 Kutup	6 A	HDB9H63A1C6	71,00	12	144
	1 Kutup	10 A	HDB9H63A1C10	67,00	12	144
	1 Kutup	16 A	HDB9H63A1C16	67,00	12	144
	1 Kutup	20 A	HDB9H63A1C20	67,00	12	144
	1 Kutup	25 A	HDB9H63A1C25	67,00	12	144
	1 Kutup	32 A	HDB9H63A1C32	71,00	12	144
	1 Kutup	40 A	HDB9H63A1C40	75,00	12	144
	1 Kutup	50 A	HDB9H63A1C50	92,00	12	144
	1 Kutup	63 A	HDB9H63A1C63	112,00	12	144
	2 Kutup	6 A	HDB9H63A2C6	166,00	6	72
	2 Kutup	10 A	HDB9H63A2C10	151,00	6	72
	2 Kutup	16 A	HDB9H63A2C16	151,00	6	72
	2 Kutup	20 A	HDB9H63A2C20	151,00	6	72
	2 Kutup	25 A	HDB9H63A2C25	151,00	6	72
	2 Kutup	32 A	HDB9H63A2C32	170,00	6	72
	2 Kutup	40 A	HDB9H63A2C40	187,00	6	72
	2 Kutup	50 A	HDB9H63A2C50	205,00	6	72
	2 Kutup	63 A	HDB9H63A2C63	234,00	6	72
	3 Kutup	6 A	HDB9H63A3C6	219,00	4	48
	3 Kutup	10 A	HDB9H63A3C10	234,00	4	48
	3 Kutup	16 A	HDB9H63A3C16	234,00	4	48
	3 Kutup	20 A	HDB9H63A3C20	234,00	4	48
	3 Kutup	25 A	HDB9H63A3C25	234,00	4	48
	3 Kutup	32 A	HDB9H63A3C32	238,00	4	48
	3 Kutup	40 A	HDB9H63A3C40	244,00	4	48
	3 Kutup	50 A	HDB9H63A3C50	276,00	4	48
	3 Kutup	63 A	HDB9H63A3C63	312,00	4	48
	4 Kutup	6 A	HDB9H63A4C6	303,00	3	36
	4 Kutup	10 A	HDB9H63A4C10	288,00	3	36
	4 Kutup	16 A	HDB9H63A4C16	288,00	3	36
	4 Kutup	20 A	HDB9H63A4C20	288,00	3	36
	4 Kutup	25 A	HDB9H63A4C25	288,00	3	36
	4 Kutup	32 A	HDB9H63A4C32	302,00	3	36
	4 Kutup	40 A	HDB9H63A4C40	326,00	3	36
	4 Kutup	50 A	HDB9H63A4C50	404,00	3	36
	4 Kutup	63 A	HDB9H63A4C63	418,00	3	36
1 Kutup	16A	HDB9H63A1B16	67,00	12	144	
	20A	HDB9H63A1B20	67,00	12	144	
	25A	HDB9H63A1B25	67,00	12	144	
	32A	HDB9H63A1B32	71,00	12	144	
	40A	HDB9H63A1B40	75,00	12	144	
	50A	HDB9H63A1B50	92,00	12	144	
	63A	HDB9H63A1B63	112,00	12	144	
3 Kutup	16A	HDB9H63A3B16	234,00	4	48	
	20A	HDB9H63A3B20	234,00	4	48	
	25A	HDB9H63A3B25	234,00	4	48	
	32A	HDB9H63A3B32	238,00	4	48	
	40A	HDB9H63A3B40	244,00	4	48	
	50A	HDB9H63A3B50	276,00	4	48	
63A	HDB9H63A3B63	312,00	4	48		

Teknik Özellikler

Otomatik Sigorta	HDB9s 18mm Devre Kesici			
Elektriksel Özellikler	Standart	IEC 60898-1		
	Belgeler	KEMA, CB,CE, TSE, RoHS		
	Kutup	1-4P		
	Anma Akımı In	1, 2, 3, 4, 5, 6, 8, 10, 13, 16, 20, 25, 32, 40, 50, 63A		
	Anma Gerilimi Ue	230/400V AC		
	İzolasyon Gerilimi Ui	500V		
	Kesme Kapasitesi Icn			
	Anma (A)	Kesme Kapasitesi Icn(kA)	Tip	Gerilim (V)
	1-63	6	B,C	1P 2P, 3P, 4P
	1-63	10	B,C	1P 2P, 3P, 4P
	Açma Eğrisi			
	B eğrisi; manyetik açma 3 - 5 In			
	C eğrisi; manyetik açma 5 - 10 In			
Mekanik Özellikler	Elektriksel Ömür	10000 aç-kapa		
	Mekanik Ömür	20000 aç-kapa		
	Koruma Derecesi	IP20		
	Ortam Sıcaklığı	-30°C ~ +70°C		
Bağlantı	1-63A Maks 25mm ² iletken			
Kurulum	Anma (A)	Vida	Maks. Tork (Nm)	Min. Tork (Nm)
	1-63	M5	2.5	2.0
Montaj	35mm DIN-RAY			
Aksesuarlar	Yardımcı Kontak	OF		
	Hata Bildirim	SD		
	Açtırma Bobini	MX+OF		

Boyutlar

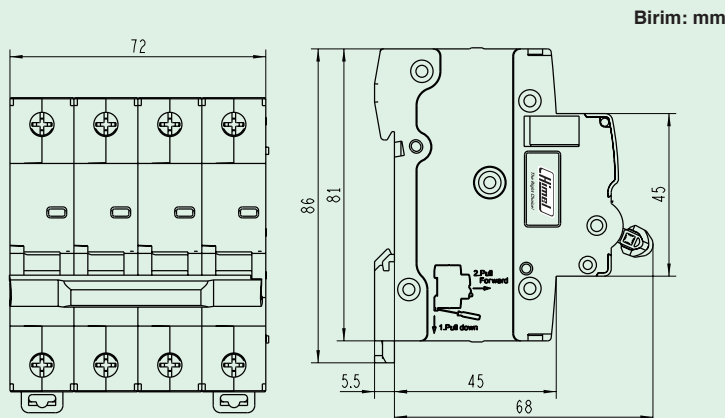

B ve C Eğrisi Otomatik Sigortalar 10kA



Reliable made affordable.

Otomatik Sigortalar



Kutup Sayısı	Anma Akımı (A)	Referans Kodu	Birim Fiyat (₺)	Kutu (Adet)	Koli (Adet)
1 Kutup	6 A	HDB9H631C6	71,00	12	120
1 Kutup	10 A	HDB9H631C10	67,00	12	120
1 Kutup	16 A	HDB9H631C16	67,00	12	120
1 Kutup	20 A	HDB9H631C20	67,00	12	120
1 Kutup	25 A	HDB9H631C25	67,00	12	120
1 Kutup	32 A	HDB9H631C32	71,00	12	120
1 Kutup	40 A	HDB9H631C40	75,00	12	120
1 Kutup	50 A	HDB9H631C50	92,00	12	120
1 Kutup	63 A	HDB9H631C63	112,00	12	120
2 Kutup	6 A	HDB9H632C6	166,00	6	60
2 Kutup	10 A	HDB9H632C10	151,00	6	60
2 Kutup	16 A	HDB9H632C16	151,00	6	60
2 Kutup	20 A	HDB9H632C20	151,00	6	60
2 Kutup	25 A	HDB9H632C25	151,00	6	60
2 Kutup	32 A	HDB9H632C32	170,00	6	60
2 Kutup	40 A	HDB9H632C40	187,00	6	60
2 Kutup	50 A	HDB9H632C50	205,00	6	60
2 Kutup	63 A	HDB9H632C63	234,00	6	60
3 Kutup	6 A	HDB9H633C6	219,00	4	40
3 Kutup	10 A	HDB9H633C10	234,00	4	40
3 Kutup	16 A	HDB9H633C16	234,00	4	40
3 Kutup	20 A	HDB9H633C20	234,00	4	40
3 Kutup	25 A	HDB9H633C25	234,00	4	40
3 Kutup	32 A	HDB9H633C32	238,00	4	40
3 Kutup	40 A	HDB9H633C40	244,00	4	40
3 Kutup	50 A	HDB9H633C50	276,00	4	40
3 Kutup	63 A	HDB9H633C63	312,00	4	40
4 Kutup	6 A	HDB9H634C6	303,00	3	30
4 Kutup	10 A	HDB9H634C10	288,00	3	30
4 Kutup	16 A	HDB9H634C16	288,00	3	30
4 Kutup	20 A	HDB9H634C20	288,00	3	30
4 Kutup	25 A	HDB9H634C25	288,00	3	30
4 Kutup	32 A	HDB9H634C32	302,00	3	30
4 Kutup	40 A	HDB9H634C40	326,00	3	30
4 Kutup	50 A	HDB9H634C50	404,00	3	30
4 Kutup	63 A	HDB9H634C63	418,00	3	30
1 Kutup	16A	HDB9H631B16	67,00	12	120
1 Kutup	20A	HDB9H631B20	67,00	12	120
1 Kutup	25A	HDB9H631B25	67,00	12	120
1 Kutup	32A	HDB9H631B32	71,00	12	120
1 Kutup	40A	HDB9H631B40	75,00	12	120
1 Kutup	50A	HDB9H631B50	92,00	12	120
1 Kutup	63A	HDB9H631B63	112,00	12	120
3 Kutup	16A	HDB9H633B16	234,00	4	40
3 Kutup	20A	HDB9H633B20	234,00	4	40
3 Kutup	25A	HDB9H633B25	234,00	4	40
3 Kutup	32A	HDB9H633B32	238,00	4	40
3 Kutup	40A	HDB9H633B40	244,00	4	40
3 Kutup	50A	HDB9H633B50	276,00	4	40
3 Kutup	63A	HDB9H633B63	312,00	4	40

Teknik Özellikler

Otomatik Sigorta	HDB9s 18mm Devre Kesici				
Elektriksel Özellikler	Standart	IEC 60898-1			
	Belgeler	KEMA, CB,CE, TSE			
	Kutup	1-4P			
	Anma Akımı In	1, 2, 3, 4, 5, 6, 8, 10, 13, 16, 20, 25, 32, 40, 50, 63A			
	Anma Gerilimi Ue	230/400V AC			
	İzolasyon Gerilimi Ui	500V			
	Kesme Kapasitesi Icn				
	Anma (A)	Kesme Kapasitesi Icn(kA)	Tip	Kutup	Gerilim (V)
	1-63	6	B,C	1P 2P, 3P, 4P	230/400 400
	1-63	10	B,C	1P 2P, 3P, 4P	230/400 400
Açma Eğrisi					
B eğrisi; manyetik açma 3 - 5 In					
C eğrisi; manyetik açma 5 - 10 In					
Mekanik Özellikler	Elektriksel Ömür	10000 aç-kapa			
	Mekanik Ömür	20000 aç-kapa			
	Koruma Derecesi	IP20			
	Ortam Sıcaklığı	-30°C ~ +70°C			
Bağlantı	1-32A Maks 25mm ² iletken	40-63A Maks 35mm ² iletken			
Kurulum	Anma (A)	Vida	Maks. Tork (Nm)	Min. Tork (Nm)	
	1-32	M5	2.5	2.0	
	40-63	M6.5	2.5	3.5	
Montaj	35mm DIN-RAY				
Aksesuarlar	Yardımcı Kontak	OF			
	Hata Bildirim	SD			
	Açtırma Bobini	MX+OF			

Boyutlar

Birim: mm

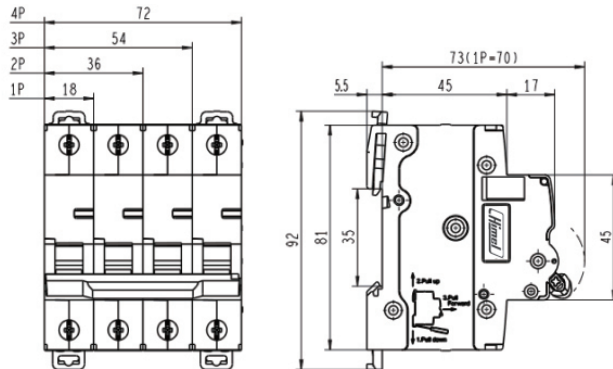



Kutup Sayısı	Anma Akımı (A)	Referans Kodu	Birim Fiyat (TL)	Kutu (Adet)	Koli (Adet)
1 Kutup	63	HDB3w125H1C63	112,00	12	108
1 Kutup	80	HDB3w125H1C80	145,00	12	108
1 Kutup	100	HDB3w125H1C100	149,00	12	108
1 Kutup	125	HDB3w125H1C125	166,00	12	108
2 Kutup	63	HDB3w125H2C63	234,00	6	54
2 Kutup	80	HDB3w125H2C80	297,00	6	54
2 Kutup	100	HDB3w125H2C100	392,00	6	54
2 Kutup	125	HDB3w125H2C125	510,00	6	54
3 Kutup	63	HDB3w125H3C63	312,00	4	36
3 Kutup	80	HDB3w125H3C80	475,00	4	36
3 Kutup	100	HDB3w125H3C100	583,00	4	36
3 Kutup	125	HDB3w125H3C125	665,00	4	36
4 Kutup	63	HDB3w125H4C63	418,00	3	27
4 Kutup	80	HDB3w125H4C80	533,00	3	27
4 Kutup	100	HDB3w125H4C100	673,00	3	27
4 Kutup	125	HDB3w125H4C125	822,00	3	27

Teknik Özellikler

Elektriksel Özellikler

Anma izolasyon gerilimi U_i	(V)	250 (fazdan nötre) / 500 (fazdan faza)
Max. çalışma yükü U_{Bmax}	1P+N	(V)
	2P,3P,4P	230/400 AC
Anma kısıtlanabilir kapasitesi I_{cn} (IEC/EN60898)	(KA)	6, 10
Anma darbe dayanım gerilimi (1.2/50)	(KA)	4
Dielektrik test gerilimi		2kV (50/60Hz/60 1 dk.)
İzolasyon özelliği		Var
Kirlilik sınıfı		2
Koruma		Termik manyetik koruma
Termik manyetik koruma karakteristiği	C eğrisi ($I_i=8,5I_n$)	■
	D eğrisi ($I_i=12I_n$)	■
Elektriksel ve Mekanik Özellikler		■

Mekanik Özellikler

Mekanik ömür	Aç - Kapa	8500 kez ($I_n \leq 100A$) 7000 kez ($I_n > 100A$)
Elektriksel ömür	Aç - Kapa	3000 kez ($I_n \leq 100A$) 2500 kez ($I_n > 100A$)
Ortam sıcaklığı	°C	30°C
Çalışma ortam sıcaklığı (günlük ortalama sıcaklık $\leq +35^\circ C$)	°C	-20°C ~+60°C
Saklama sıcaklığı	°C	-40°C ~+70°C

Kaçak Akım Koruma Röleleri

Himel

Reliable made affordable.



Kutup/Hassasiyet	Anma Akımı (A)	Referans Kodu	Birim Fiyat (₺)	Kutu (Adet)	Koli (Adet)
2 Kutup 30 mA	25 A	HDB3VR225SC	231,00	1	81
2 Kutup 30 mA	40 A	HDB3VR240SC	231,00	1	81
2 Kutup 30 mA	63 A	HDB3VR263SC	262,00	1	81
2 Kutup 300 mA	25 A	HDB3VR225TC	231,00	1	81
2 Kutup 300 mA	40 A	HDB3VR240TC	231,00	1	81
2 Kutup 300 mA	63 A	HDB3VR263TC	262,00	1	81
2 Kutup 300 mA	80 A	HDB3VR280TC	373,00	1	81
2 Kutup 300 mA	100 A	HDB3VR2100TC	403,00	1	81
4 Kutup 30 mA	25 A	HDB3VR425SC	329,00	1	36
4 Kutup 30 mA	40 A	HDB3VR440SC	329,00	1	36
4 Kutup 30 mA	63 A	HDB3VR463SC	383,00	1	36
4 Kutup 30 mA	80 A	HDB3VR480SC	548,00	1	36
4 Kutup 30 mA	100 A	HDB3VR4100SC	594,00	1	36
4 Kutup 300 mA	25 A	HDB3VR425TC	329,00	1	36
4 Kutup 300 mA	40 A	HDB3VR440TC	329,00	1	36
4 Kutup 300 mA	63 A	HDB3VR463TC	383,00	1	36
4 Kutup 300 mA	80 A	HDB3VR480TC	548,00	1	36
4 Kutup 300 mA	100 A	HDB3VR4100TC	594,00	1	36

Boyutlar

Birim: mm

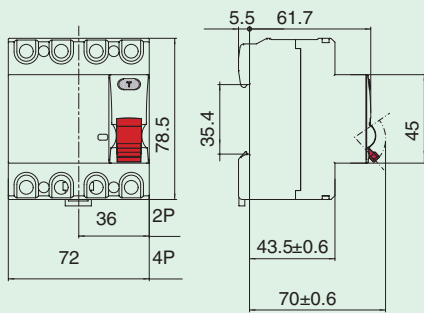

HDB3VR-63

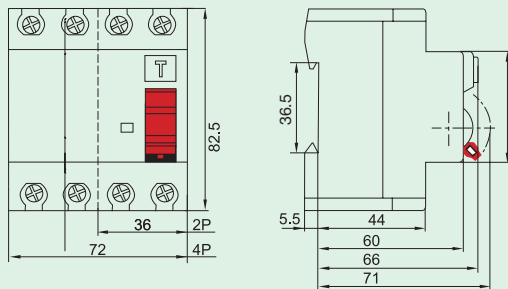

HDB3VR-100

Teknik Özellikler

HDB3VR Kaçak Akım Koruma Anahtarı				
Elektriksel Özellikler	Standart	IEC61008-1		
	Belgeler	TUV, CE, CB, TSE		
	Tip	AC, A, Elektromagnetik tip		
	Kutup	2, 4		
	Anma Akımı In	10, 16, 25, 32, 40, 63, 80, 100 A		
	Anma Gerilimi Ue	230/400V AC		
	İzolasyon Gerilimi Ui	500V		
	Hassasiyet	10, 30, 100, 300mA		
Mekaniksel Özellikler	Elektriksel Ömür	1000 aç-kapa		
	Mekanik Ömür	2000 aç-kapa		
	Aşırı Akım veya Kısa Devre Koruma	Yok		
	Açma Bildirimi	Ani Anma Kaçak İşletme Akımı, Ayarsız		
	Hata Bildirimi	Mekaniksel, Ön tarafta		
	Koruma Derecesi	IP20		
Ortam Sıcaklığı	-25°C~+40°C			
Bağlantı	Maks. 25mm ² iletken (In≤63A)	Maks. 25mm ² iletken (In>63A)		
Kurulum	Anma (A)	Vida	Maks. Tork (Nm)	Min. Tork (Nm)
	25-100M	5	3.0	2.0
Montaj	35mm DIN-RAY			



Kutup/Hassasiyet	Anma Akımı (A)	Referans Kodu	Birim Fiyat (₺)	Kutu (Adet)	Koli (Adet)
2 Kutup 30 mA	25 A	HDB6VR225SC	231,00	1	81
2 Kutup 30 mA	40 A	HDB6VR240SC	231,00	1	81
2 Kutup 30 mA	63 A	HDB6VR263SC	262,00	1	81
2 Kutup 300 mA	25 A	HDB6VR225TC	231,00	1	81
2 Kutup 300 mA	40 A	HDB6VR240TC	231,00	1	81
2 Kutup 300 mA	63 A	HDB6VR263TC	262,00	1	81
2 Kutup 300 mA	80 A	HDB6VR280TC	373,00	1	81
2 Kutup 300 mA	100 A	HDB6VR2100TC	403,00	1	81
4 Kutup 30 mA	25 A	HDB6VR425SC	329,00	1	36
4 Kutup 30 mA	40 A	HDB6VR440SC	329,00	1	36
4 Kutup 30 mA	63 A	HDB6VR463SC	383,00	1	36
4 Kutup 30 mA	80 A	HDB6VR480SC	548,00	1	36
4 Kutup 30 mA	100 A	HDB6VR4100SC	594,00	1	36
4 Kutup 300 mA	25 A	HDB6VR425TC	329,00	1	36
4 Kutup 300 mA	40 A	HDB6VR440TC	329,00	1	36
4 Kutup 300 mA	63 A	HDB6VR463TC	383,00	1	36
4 Kutup 300 mA	80 A	HDB6VR480TC	548,00	1	36
4 Kutup 300 mA	100 A	HDB6VR4100TC	594,00	1	36

Boyutlar

Birim: mm

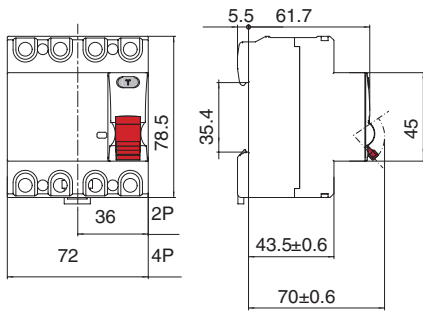

HDB6VR-63

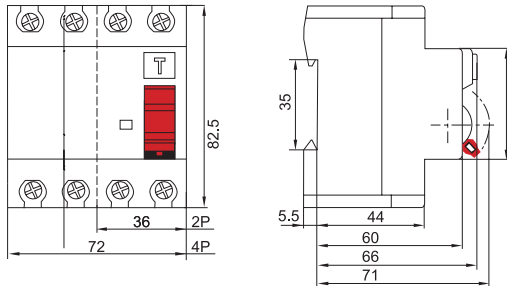

HDB6VR-100

Teknik Özellikler

HDB6VR Kaçak Akım Koruma Anahtarı				
Elektriksel Özellikler	Standart	IEC61008-1		
	Belgeler	TUV, CE, CB, TSE		
	Tip	AC, A, Elektromagnetik tip		
	Kutup	2, 4		
	Anma Akımı In	10, 16, 25, 32, 40, 63, 80, 100 A		
	Anma Gerilimi Ue	230/400V AC		
	İzolasyon Gerilimi Ui	500V		
	Hassasiyet	10, 30, 100, 300mA		
Mekaniksel Özellikler	Elektriksel Ömür	1000 aç-kapa		
	Mekanik Ömür	2000 aç-kapa		
	Aşırı Akım veya Kısa Devre Koruma	Yok		
	Açma Bildirimi	Ani Anma Kaçak İşletme Akımı, Ayarsız		
	Hata Bildirimi	Mekaniksel, Ön tarafta		
	Koruma Derecesi	IP20		
Ortam Sıcaklığı	-25°C~+40°C			
Bağlantı	Maks. 25mm ² iletken (In≤63A)	Maks. 25mm ² iletken (In>63A)		
Kurulum	Anma (A)	Vida	Maks. Tork (Nm)	Min. Tork (Nm)
	25-100M	5	3.0	2.0
Montaj	35mm DIN-RAY			

HDM3 Serisi Sabit Tip Kompakt Şalterler (3 Kutuplu)



Icu (kA)	In (A)	Referans Kodu	Birim Fiyat (₺)	Kutu (Adet)	Koli (Adet)
50 kA	25A	HDM363F2533XX	613,00	1	24
50 kA	32A	HDM363F3233XX	613,00	1	24
50 kA	40A	HDM363F4033XX	613,00	1	24
50 kA	50A	HDM363F5033XX	613,00	1	24
50 kA	63A	HDM363F6333XX	613,00	1	24
50 kA	80A	HDM3100N8033XX	709,00	1	16
50 kA	100A	HDM3100N10033XX	709,00	1	16
60 kA	125A	HDM3160N12533XX	796,00	1	12
60 kA	160A	HDM3160N16033XX	987,00	1	12
60 kA	200A	HDM3250N20033XX	1.211,00	1	12
60 kA	250A	HDM3250N25033XX	1.361,00	1	12
70 kA	315A	HDM3400N31533XX	2.595,00	1	4
70 kA	400A	HDM3400N40033XX	2.994,00	1	4
70 kA	500A	HDM3630N50033XX	3.685,00	1	4
70 kA	630A	HDM3630N63033XX	3.900,00	1	4
70 kA	800A	HDM3800F80033XX	6.602,00	1	2
85 kA	1000A	HDM31250N100033XX	12.472,00	1	1
85 kA	1250A	HDM31250N125033XX	14.338,00	1	1

HDM3 Serisi Sabit Tip Kompakt Şalterler (4 Kutuplu)



Icu (kA)	In (A)	Referans Kodu	Birim Fiyat (₺)	Kutu (Adet)	Koli (Adet)
50 kA	40A	HDM363F40B3XX	1.033,00	1	18
50 kA	50A	HDM363F50B3XX	1.033,00	1	18
50 kA	63A	HDM363F63B3XX	1.033,00	1	18
50 kA	80A	HDM3100N80B3XX	1.162,00	1	12
50 kA	100A	HDM3100N100B3XX	1.162,00	1	12
60 kA	125A	HDM3160N125B3XX	1.421,00	1	8
60 kA	160A	HDM3160N160B3XX	1.627,00	1	8
60 kA	200A	HDM3250N200B3XX	2.044,00	1	8
60 kA	250A	HDM3250N250B3XX	2.079,00	1	8
70 kA	315A	HDM3400N315B3XX	3.927,00	1	2
70 kA	400A	HDM3400N400B3XX	4.140,00	1	2
70 kA	500A	HDM3630N500B3XX	5.053,00	1	2
70 kA	630A	HDM3630N630B3XX	5.860,00	1	2
70 kA	800A	HDM3800F800B3XX	7.915,00	1	1

Kompakt Şalterler

Teknik Özellikler

Kasa Tipi	HDM3-63	HDM3-100	HDM3-160	HDM3-250	HDM3-400	HDM3-630	HDM3-800	HDM3-1250
Anna Gerilimi Ue(V)	400/415	400/415/690	400/415/690	400/415/690	400/415/690	400/415/690	400/690	400
Anna İzolasyon Gerilimi U _i (V)	690	800	800	800	800	800	800	800
Anna Darbe Dayanım Gerilimi U _{imp} (kV)	6	8	8	8	8	8	8	8
Anna Akımı (A)	10-63	10-100	100-160	100-250	200-400	400/500/630	630-800	800-1250
Kutup Sayısı	3/4	3/4	3/4	3/4	3/4	3/4	3/4	3
	L S M F	L S M F T N	L S M F T N	L S M F T N	L S M F T N	L S M F T N	L S M F	L S M F N
Anna Kesme Kapasitesi I _{cu} (kA)	18 25 30 50	18 25 26 35 30 50	21 35 30 50 36 60	21 35 30 50 36 60	21 35 30 50 39 70	21 35 30 50 39 70	21 35 50 40 70	25 50 40 70
Anna İşletim Kesme Kapasitesi I _{cs} (kA)	18 18 30 30	18 26 26 30 30	21 21 30 30 36 36	21 21 30 30 36 36	21 21 30 30 39 39	21 21 30 30 39 39	25 25 40 40	25 25 40 40
Mekanik Ömür	20000	20000	20000	20000	20000	10000	2500	2500
Elektriksel Ömür	10000	10000	10000	10000	5000	5000	1250	1250
	4000	4000	4000	4000	2000	2000	500	500
Montaj & Bağlantı	Sabit, Ön Bağlantı	Sabit, Ön Bağlantı	Sabit, Arka Bağlantı	Sabit, Arka Bağlantı	Sabit, Arka Bağlantı	Sabit, Arka Bağlantı	Sabit, Arka Bağlantı	Sabit, Arka Bağlantı
	Sürgülü	Sürgülü	Sürgülü	Sürgülü	Sürgülü	Sürgülü	Sürgülü	Sürgülü
	Düşük Gerilim Bobini	Düşük Gerilim Bobini	Açtırma Bobini	Açtırma Bobini	Alarm Konağı	Yardımcı Kontak(1NO-1NC)	Yardımcı Kontak(2NO-2NC)	Terminal Uzatma
	Motor Mekanizması	Kare Uzatma Kolu	Dairesel Uzatma Kolu	Faz Bariyeri				
Kullanım Sınıfı	Sınıf A	Sınıf A	Sınıf A	Sınıf A	Sınıf A	Sınıf A	Sınıf A	Sınıf A
Sertifikalar	TUV CE, TSE	TUV CE, TSE	KEMA, CE, TSE	KEMA, CE, TSE	KEMA, CE, TSE	KEMA, CE, TSE	TUV, CE, TSE	
Ürün Ölçüleri W*H*D	75*130*68	75*130*68	92*150*93.5	107*165*88	107*165*88	150*257*107.5	210*280*100	210*406*190
Ağırlık	0.78/0.96	0.78/0.96	1.28/1.63	1.53/2.03	1.53/2.03	5.10/6.24	7.34/9.68	18.98

■ Mevcut Opsiyonlar
- Mevcut Olmayan Opsiyonlar

HDM 3 Serisi Kompakt Şalter Aksesuarları

Himel

Reliable made affordable.

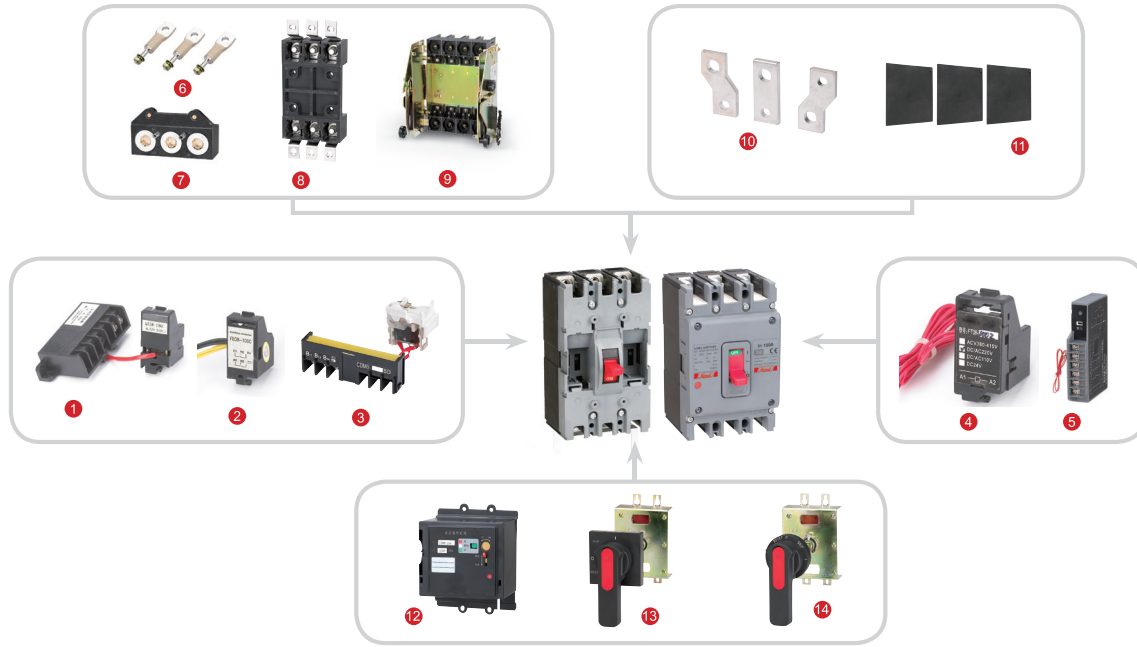

1	Düşük Gerilim Bobini	6	Sabit, Arka Bağlantı Aparatı	11	Seperatör
2	Yardımcı Kontak	7	Fiş Tipi Arka Bağlantı Aparatı	12	Motor Mekanizması
3	Alarm Kontakı	8	Fiş Tipi Ön Bağlantı Aparatı	13	Kare Uzatma Kolu
4	Açtırma Bobini	9	Sürgülü Bağlantı Aparatı	14	Dairesel Uzatma Kolu
5	Kaçak Alarm Modülü	10	Bağlantı Barası		

Referans Kodu	Açıklama	Birim Fiyat (₺)	Kutu (Adet)	Koli (Adet)
HDM363OF11K1BL	63 Yardımcı Kontak (Sol) (1NO 1NC)	114,00	20	480
HDM3100FNOF11K1BL	100 Yardımcı Kontak (Sol) (1NO 1NC)	130,00	20	480
HDM3160OF11K1BL	160 Yardımcı Kontak (Sol) (1NO 1NC)	148,00	20	480
HDM3250OF11K1BL	250 Yardımcı Kontak (Sol) (1NO 1NC)	172,00	20	480
HDM3400OF11K1BL	400 Yardımcı Kontak (Sol) (1NO 1NC)	191,00	8	192
HDM3630OF11K1BL	630 Yardımcı Kontak (Sol) (1NO 1NC)	209,00	8	192
HDM31250OF11K1BL	1250 Yardımcı Kontak (Sol) (1NO 1NC)	242,00	1	1
HDM3250HL1	250 Dairesel Uzatma Kolu	351,00	1	16
HDM3400HL1	400 Dairesel Uzatma Kolu	356,00	2	4
HDM3630HL1	630 Dairesel Uzatma Kolu	365,00	2	4
HDM3800HL1	800 Dairesel Uzatma Kolu	402,00	2	4
HDM363MX1A2	63 Açtırma Bobini (Sağ) AC230V	233,00	20	480
HDM3100FNMX1A2	100 Açtırma Bobini (Sağ) AC230V	239,00	20	480
HDM3160MX1A2	160 Açtırma Bobini (Sağ) AC230V	245,00	20	480
HDM3250MX1A2	250 Açtırma Bobini (Sağ) AC230V	301,00	8	192
HDM3400MX1A2	400 Açtırma Bobini (Sağ) AC230V	525,00	8	192
HDM3630MX1A2	630 Açtırma Bobini (Sağ) AC230V	568,00	8	192
HDM3800MX1A2R	800 Açtırma Bobini (Sağ) AC230V	624,00	1	1
HDM31250MX1A2R	1250 Açtırma Bobini (Sağ) AC230V	483,00	1	1
HDM363D1A2	25A - 63A Motor mekanizması AC230V	2.722,00	1	16
HDM3100FND1A2	80A-100A Motor mekanizması AC230V	2.722,00	1	16
HDM3160FD1A2	125A-160A Motor mekanizması AC230V	2.900,00	1	16
HDM3250FD1A2	200A-250A Motor mekanizması AC230V	2.900,00	1	16
HDM3400D1A2	315A-400A Motor mekanizması AC230V	4.574,00	2	4
HDM3630D1A2	500A-630A Motor mekanizması AC230V	4.574,00	2	4
HDM3800D1A2	800A Motor Mekanizması AC230V	4.900,00	2	4

Boyutlar

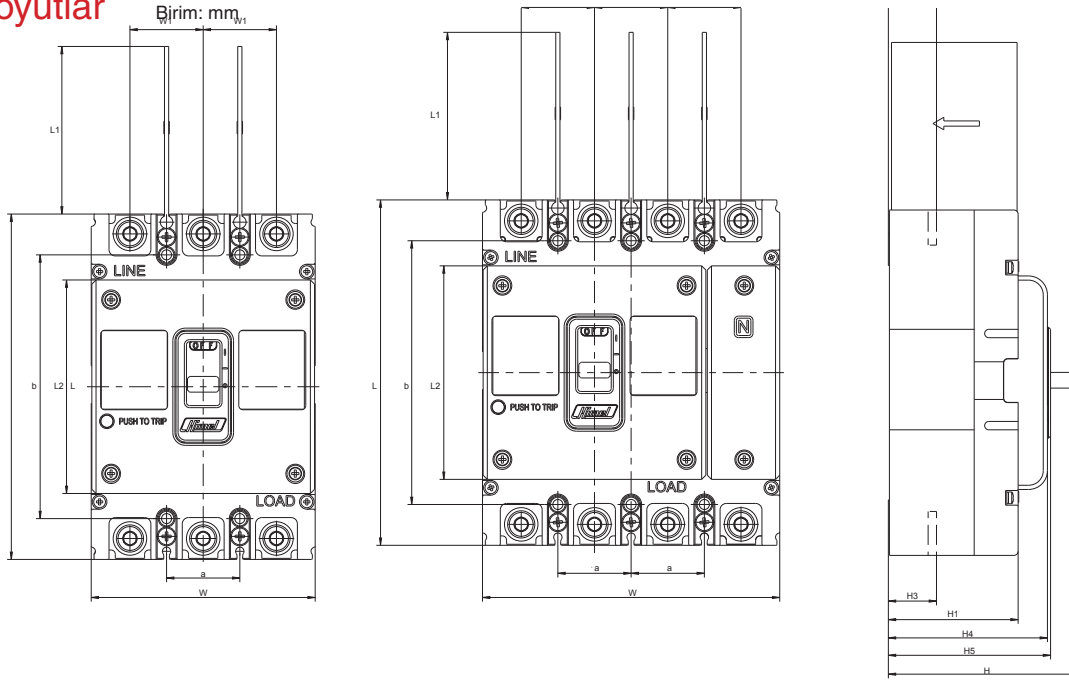

Kasa Tipi	Kutup Sayısı	Kasa Ölçüleri											Montaj Ölçüleri	
		L	L1	L2	W	W1	H	H1	H2	H3	H4	H5	a	b
63	3P	130	50	83	75	25	81.5	54	24	24	68	70.5	25	111
	4P				100									
100	3P	150	50	96	92	30	111.5	81	28.5	28	93.5	95.5	30	129
	4P				122									
160/250	3P	165	80	102	107	35	112.5	80	23	23	94	95.5	35	126
	4P				142									
400	3P	257	104.5	150	150	48	145.9	96.2	36	36.5	107.5	112.5	44	215
	4P				198									
630	3P	257	104.5	150	150	48	145.9	96.2	38	39	107.5	112.5	44	215
	4P				198									
800	3P	280	104.5	102	210	70	146.5	97.5	32.5	35.5	100	114	70	243
	4P				280									
1250	3P	406	104	97.2	210	70	197.5	134	58	60	140	158.5	70	376

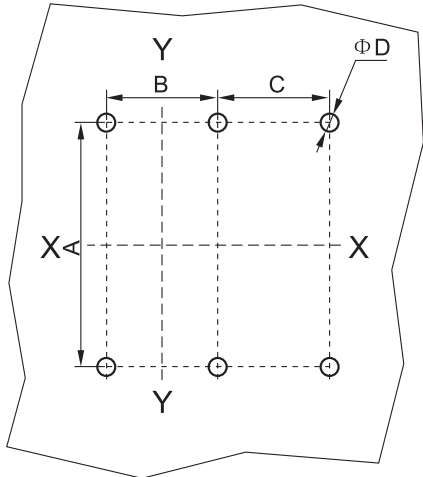

Kasa Tipi	Kutup Sayısı	A	B	C	D
63	3P	111	25	/	4.5
	4P			25	
100	3P	129	30	/	5
	4P			30	
160/250	3P	126	35	/	5.5
	4P			35	
400/630	3P	215	44	/	6.5
	4P			/	
800	3P	243	70	/	7.5
	4P			70	
1250	3P	376	70	/	10.5

HDM6S Serisi Termik Ayarlı Kompakt Şalterler (3 Kutup)



Icu (kA)	In (A)	Referans Kodu	Birim Fiyat (₺)	Kutu (Adet)	Koli (Adet)
50kA	12,5-16A	HDM6S100M0163XXX3	959,00	1	10
50kA	20-25A	HDM6S100M0253XXX3	959,00	1	10
50kA	32-40A	HDM6S100M0403XXX3	959,00	1	10
50kA	50-63A	HDM6S100M0633XXX3	959,00	1	10
50kA	80-100A	HDM6S100M1003XXX3	988,00	1	10
50kA	100-125A	HDM6S250M1253XXX3	1.246,00	1	8
50kA	125-160A	HDM6S250M1603XXX3	1.287,00	1	8
50kA	160-200A	HDM6S250M2003XXX3	1.573,00	1	8
50kA	200-250A	HDM6S250M2503XXX3	1.720,00	1	8
70kA	315-400A	HDM6S400M4003XXX3	3.319,00	1	4
70kA	400-500A	HDM6S630M5003XXX3	4.786,00	1	2
70kA	500-630A	HDM6S630M6303XXX3	5.610,00	1	2
50kA	*350-800A	HDM3E800M80033XX	7.574,00	1	1
50kA	*630-1600A	HDM3E16M163F555L	22.866,00	1	1
50kA	**630-1600A	HDM3E16M163FNNNL	32.272,00	1	1

Not: * Elektronik açtırma ünitesidir.

** Elektronik açtırma ünitesidir. AC230V Motor Mekanizması, Açtırma Bobini, Düşük Gerilim Bobini standart olarak bulunur.

HDM6S Serisi Termik Ayarlı Kompakt Şalterler (4 Kutup)



Icu (kA)	In (A)	Referans Kodu	Birim Fiyat (₺)	Kutu (Adet)	Koli (Adet)
50kA	32-40A	HDM6S100M0404XXX3	1.286,00	1	8
50kA	50-63A	HDM6S100M0634XXX3	1.286,00	1	8
50kA	80-100A	HDM6S100M1004XXX3	1.338,00	1	8
50kA	100-125A	HDM6S250M1254XXX3	2.005,00	1	8
50kA	125-160A	HDM6S250M1604XXX3	2.167,00	1	8
50kA	160-200A	HDM6S250M2004XXX3	2.382,00	1	8
50kA	200-250A	HDM6S250M2504XXX3	2.523,00	1	8
70kA	315-400A	HDM6S400M4004XXX3	5.930,00	1	2
70kA	400-500A	HDM6S630M5004XXX3	7.357,00	1	2
70kA	500-630A	HDM6S630M6304XXX3	8.457,00	1	2
50kA	*350-800A	HDM3E800M800C3XX	8.578,00	1	1
50kA	*630-1600A	HDM3E16M164F555L	29.105,00	1	1
50kA	**630-1600A	HDM3E16M164FNNNL	35.835,00	1	1

Not: * Elektronik açtırma ünitesidir.

** Elektronik açtırma ünitesidir. AC230V Motor Mekanizması, Açtırma Bobini, Düşük Gerilim Bobini standart olarak bulunur.

Teknik Özellikler

Termik Ayarlı		Temel Teknik Özellikler (IEC60947-2)															
Kasa Tipi		100				250				400				630			
Kutup Sayısı		3P		4P		3P		4P		3P		4P		3P		4P	
Kesme Kapasitesi		M	T	M	T	M	T	M	T	M	T	M	T	M	T	M	T
Anma Kesme Kapasitesi Icu (kA rms)		50	30	50	30	50	30	50	30	70	40	70	40	70	40	70	40
Anma İşletim Kesme Kapasitesi Ics (kA rms)		50%	100%	50%	100%	50%	100%	50%	100%	50%	100%	50%	100%	50%	100%	50%	100%
Mekanik Ömür		8500				7000				4000				4000			
Elektriksel Ömür		1500				1000				1000				1000			
Açma Ünitesi																	
Anma (A)	In	16/25/40/63/100				125/160/200/250				400				500/630			
Termik Ayar Sahası (Ir)	In	0.8/0.9/1.0In				0.8/0.9/1.0In				0.8/0.9/1.0In				0.8/0.9/1.0In			

Aksesuarlar		Aksesuar Seçenekleri															
OF			■			■				■					■		
SD			■			■				■					■		
Kontrol Aksesuarları																	
MX(AC400, 230V, DC220V)			■			■				■					■		
MN (AC400, 230V)		■	-			■				■					■		
Uzatma Kolu (Silindir ve Kare)			■			■				■					■		
AC Motor Mekanizması (AC400, 230V)			■			■				■					■		
Mekanik Kilitleme		■	-			■	-			■	-				■		
Montaj & Bağlantı																	
Sabit, Ön Bağlantı			■			■				■					■		
Sabit, Arka Bağlantı			■			■				■					■		
Geçmeli, Arka Bağlantı		■	-			■				■					■		
Geçmeli, Ön Bağlantı			-			■				■	-				■		
Sürgülü, Arka Bağlantı			-			-				■					■		
Bağlantı																	
Yardımcı Bağlantı Aparatı			■			■				■					■		
Koruma																	
Seperatör			■			■				■					■		

"■" Mevcut Opsiyonlar

"- " Mevcut Olmayan Opsiyonlar

HDM6s Aksesuarlar ve Yardımcı Donanımlar

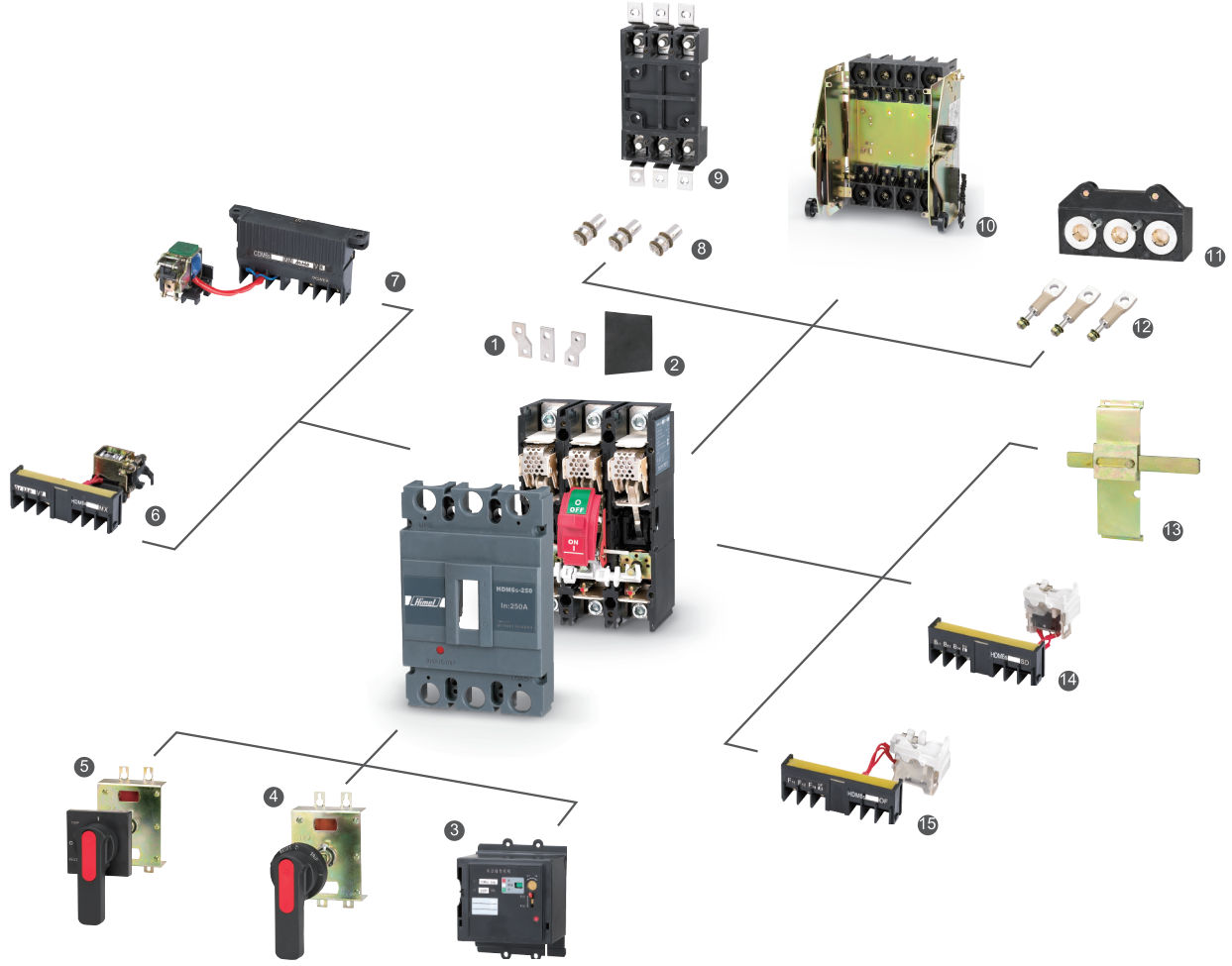

1	Bağlantı Barası	6	MX Bobini	11	Fiş Tipi Arka Bağlantı Aparatı
2	Seperatör	7	MN Bobini	12	Sabit Tip Arka Bağlantı Aparatı
3	AC Motor Mekanizması	8	Fiş Tipi Bağlantı Terminali	13	Mekanik Kilit
4	Uzatmalı Kurma Kolu (Yuvarlak)	9	Fiş Tipi Ön Bağlantı Aparatı	14	SD Kontakt
5	Uzatmalı Kurma Kolu (Kare)	10	Sürgülü Bağlantı Aparatı	15	OF Kontakt

Referans Kodu	Açıklama	Birim Fiyat (₺)	Kutu (Adet)	Koli (Adet)
HDM6s100MXN3	16A~100A Açırma Bobini (Sağ) AC230V 3P	268,00	16	96
HDM6s250MXN3	125A~250A Açırma Bobini (Sağ) AC230V 3P	313,00	16	96
HDM6s400MXN3	315A~400A Açırma Bobini (Sağ) AC230V 3P	547,00	8	48
HDM6s630MXN3	500A~630A Açırma Bobini (Sağ) AC230V 3P	595,00	6	36
HDM3E800MX1A2	HDM3E-800 Açırma Bobini (Sağ) AC230V 3P	483,00	4	16
HDM6s100MXN	16A~100A Açırma Bobini (Sol) AC230V 4P	268,00	16	96
HDM6s250MXN	125A~250A Açırma Bobini (Sol) AC230V 4P	313,00	16	96
HDM6s400MXN	315A~400A Açırma Bobini (Sol) AC230V 4P	547,00	8	48
HDM6s630MXN	500A~630A Açırma Bobini (Sol) AC230V 4P	595,00	6	36
HDM3E800MX1A2	HDM3E-800 Açırma Bobini (Sağ) AC230V 4P	483,00	4	16



HDM6s Serisi Kompakt Şalter Aksesuarları



Reliable made affordable.

Referans Kodu	Açıklama	Birim Fiyat (₺)	Kutu (Adet)	Koli (Adet)
HDM6s100OFL	16A~100A Yardımcı Kontak (Sol) (1NO 1NC)	148,00	10	60
HDM6s250OFL	125A~250A Yardımcı Kontak (Sol) (1NO 1NC)	139,00	10	60
HDM6s400OFL	315A~400A Yardımcı Kontak (Sol) (1NO 1NC)	145,00	8	48
HDM6s630OFL	500A~630A Yardımcı Kontak (Sol) (1NO 1NC)	253,00	8	48
HDM6s100OFX	16A~100A Yardımcı Kontak (Sağ) (1NO 1NC)	124,00	10	60
HDM6s250OFX	125A~250A Yardımcı Kontak (Sağ) (1NO 1NC)	141,00	10	60
HDM6s400OFX	315A~400A Yardımcı Kontak (Sağ) (1NO 1NC)	142,00	8	48
HDM6s630OFX	500A~630A Yardımcı Kontak (Sağ) (1NO 1NC)	242,00	8	48
HDM6s100OFL2	16A~100A Yardımcı Kontak (Sol) (2NO 2NC)	193,00	10	60
HDM6s250OFL2	125A~250A Yardımcı Kontak (Sol) (2NO 2NC)	217,00	10	60
HDM6s400OFL2	315A~400A Yardımcı Kontak (Sol) (2NO 2NC)	217,00	8	48
HDM6s630OFL2	500A~630A Yardımcı Kontak (Sol) (2NO 2NC)	369,00	8	48
HDM6s100MD1N	16A~100A Motor Mekanizması AC230V	2.037,00	1	4
HDM6s250MD1N	125A~250A Motor Mekanizması AC230V	2.037,00	1	4
HDM6s400D1N	315A~400A AC Motor Mekanizması AC230V	3.052,00	1	2
HDM6s630D1N	500A~630A Motor Mekanizması AC230V	3.052,00	1	2
HDM3E800D2	HDM3E-800 Motor Mekanizması AC230V	5.801,00	1	1
HDM6s100MH2X	HDM6s-100 Kare Uzatma Kolu	275,00	2	8
HDM6s250MH2X	HDM6s-250 Kare Uzatma Kolu	322,00	2	8
HDM6s400H2XW	315A~400A Kare Uzatma Kolu (Sürgülü Tip Arkadan Bağlantı)	401,00	2	4
HDM6s630H2XW	500A~630A Kare Uzatma Kolu (Sürgülü Tip Arkadan Bağlantı)	404,00	2	2
HDM6s100LX	16A~100A Mekanik Kilit 3P	565,00	2	16
HDM6s250LX	125A~250A Mekanik Kilit 3P	621,00	2	16
HDM6s400LX	315A~400A Mekanik Kilit 3P	793,00	2	6
HDM6s630LX	500A~630A Mekanik Kilit 3P	905,00	2	6
HDM6s100MNN	16A~100A Düşük Gerilim Bobini (Sağ) AC230V 3P	473,00	6	36
HDM6s250MNN	125A~250A Düşük Gerilim Bobini (Sağ) AC230V 3P	517,00	6	36
HDM6s400MNN	315A~400A Düşük Gerilim Bobini (Sağ) AC230V 3P	761,00	4	24
HDM6s630MNN	500A~630A Düşük Gerilim Bobini (Sağ) AC230V 3P	829,00	4	24
HDM3E800MNA2L	HDM3E-800 Düşük Gerilim Bobini (Sol) AC230V	649,00	4	24

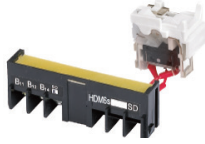

Kompakt Şalterler

HDM6S100 Montaj Ölçüleri (mm) (16A~100A)

- Montaj için Ön Bağlantı Ölçüleri

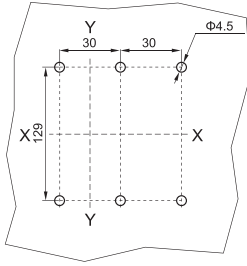

Not: X-X, Y-Y ile işaretlenmiş noktalar 3 kutuplu devre kesicinin merkezini belirtir.

- Montaj için Arka Bağlantı Ölçüleri

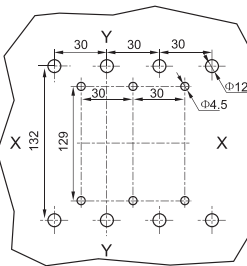

Not: X-X, Y-Y ile işaretlenmiş noktalar 3 kutuplu devre kesicinin merkezini belirtir.

- Montaj Ölçüleri

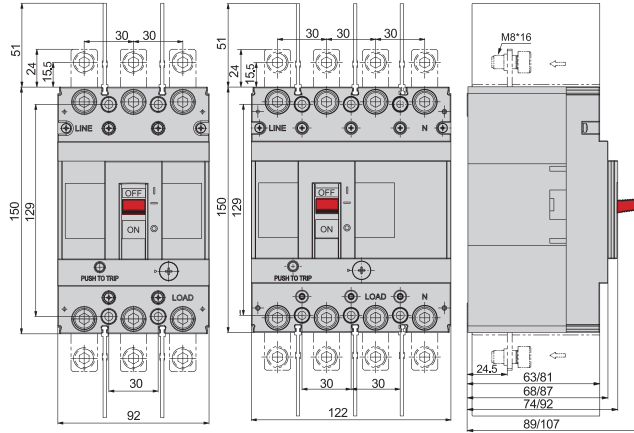

- Arka Bağlantı Kablolama

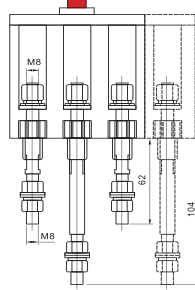

- Bağlantı Terminaleri Delik Ölçüleri

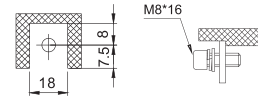

HDM6S250 Montaj Ölçüleri (mm) (125A~250A)

- Montaj için Ön Bağlantı Ölçüleri

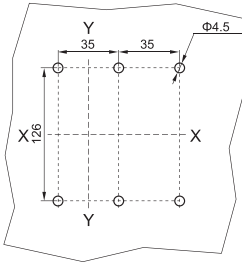

Not: X-X, Y-Y ile işaretlenmiş noktalar 3 kutuplu devre kesicinin merkezini belirtir.

- Montaj için Arka Bağlantı Ölçüleri

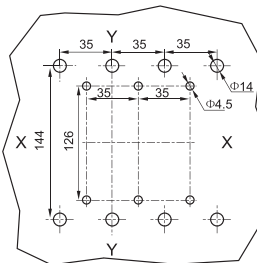

Not: X-X, Y-Y ile işaretlenmiş noktalar 3 kutuplu devre kesicinin merkezini belirtir.

- Montaj Ölçüleri

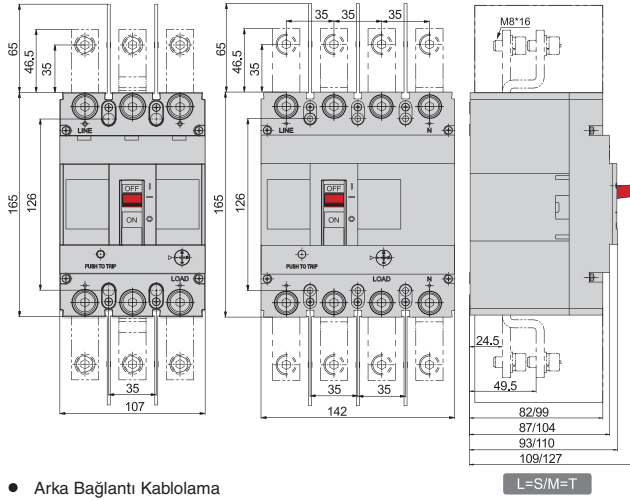

- Arka Bağlantı Kablolama

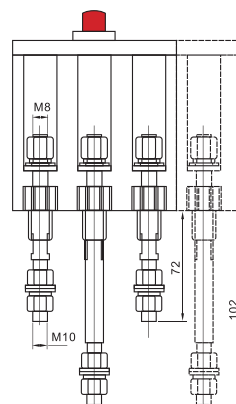

- Bağlantı Terminaleri Delik Ölçüleri

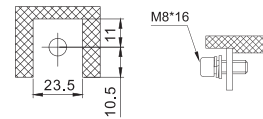

HDM6S400 Montaj Ölçüleri (mm) (315A~400A)

• Montaj için Ön Bağlantı Ölçüleri

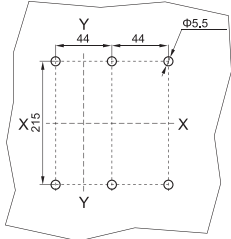

Not: X-X, Y-Y ile işaretlenmiş noktalar 3 kutuplu devre kesicinin merkezini belirtir.

• Montaj için Arka Bağlantı Ölçüleri

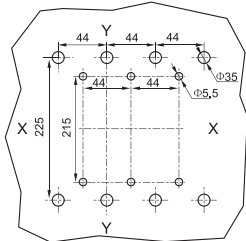

Not: X-X, Y-Y ile işaretlenmiş noktalar 3 kutuplu devre kesicinin merkezini belirtir.

• Montaj Ölçüleri

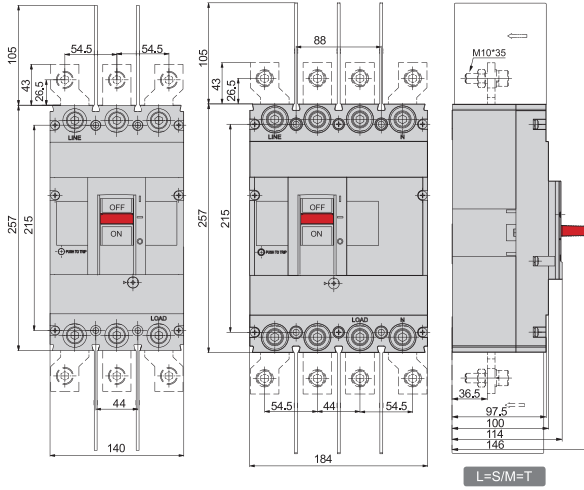

• Arka Bağlantı Kabloleme

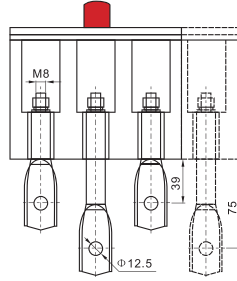

• Bağlantı Terminaleri Delik Ölçüleri

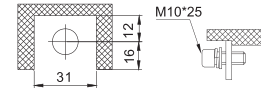

HDM6S630 Montaj Ölçüleri (mm) (500A~630A)

• Montaj için Ön Bağlantı Ölçüleri

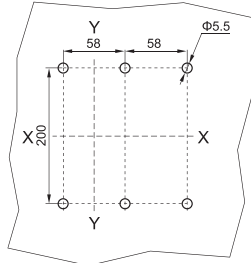

Not: X-X, Y-Y ile işaretlenmiş noktalar 3 kutuplu devre kesicinin merkezini belirtir.

• Montaj için Arka Bağlantı Ölçüleri

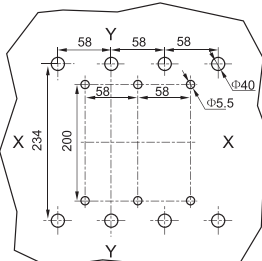

Not: X-X, Y-Y ile işaretlenmiş noktalar 3 kutuplu devre kesicinin merkezini belirtir.

• Montaj Ölçüleri

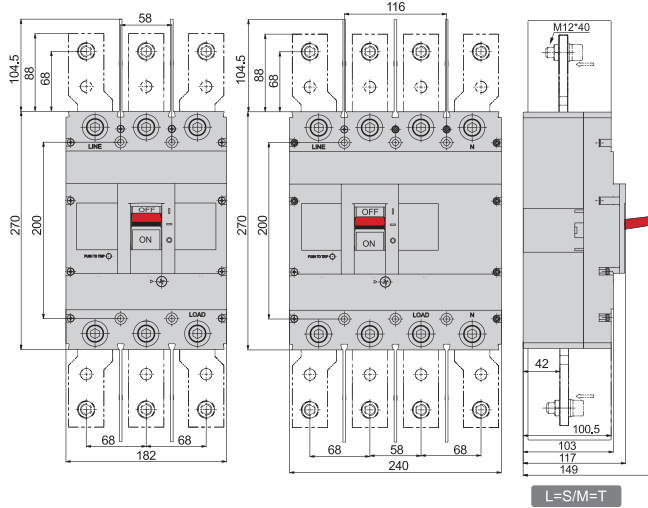

• Arka Bağlantı Kabloleme

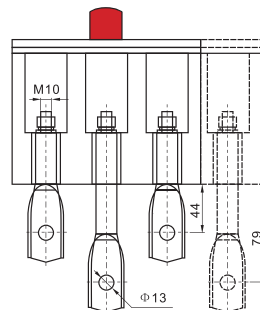

• Bağlantı Terminaleri Delik Ölçüleri

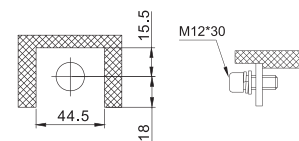

HDW6 Serisi Açık Tip Sabit Güç Şalterleri (3 Kutup)



Icu (kA)	In (A)	Referans Kodu	Yardımcı Kontakt	Birim Fiyat (₺)	Kutu (Adet)	Koli (Adet)
42	800	HDW610083FH5554M	4NO 4NC	18.635,00	1	1
42	1000	HDW610103FH5554M	4NO 4NC	18.973,00	1	1
80	1250	HDW620123FH5556M	5NO 5NC	21.076,00	1	1
80	1600	HDW620163FH5556M	5NO 5NC	21.997,00	1	1
80	2000	HDW620203FH5556M	5NO 5NC	25.703,00	1	1
80	2500	HDW632253FH5556M	5NO 5NC	32.941,00	1	1
80	3200	HDW632323FH5556M	5NO 5NC	37.125,00	1	1
120	*4000	HDW663403DH5556M	5NO 5NC	FIYAT SORUNUZ	1	1

Not: * 3 Kutuplu 4000A Açık Tip Güç Şalteri çekmeceli olarak üretilir.

HDW6 Serisi Açık Tip Sabit Güç Şalterleri (4 Kutup)



Icu (kA)	In (A)	Referans Kodu	Yardımcı Kontakt	Birim Fiyat (₺)	Kutu (Adet)	Koli (Adet)
42	1000	HDW610104FHNNN4M	4NO 4NC	28.637,00	1	1
80	1250	HDW620124FHNNN6M	5NO 5NC	28.787,00	1	1
80	1600	HDW620164FHNNN6M	5NO 5NC	29.779,00	1	1
80	2000	HDW620204FHNNN6M	5NO 5NC	32.432,00	1	1
80	2500	HDW632254FHNNN6M	5NO 5NC	41.264,00	1	1
80	3200	HDW632324FHNNN6M	5NO 5NC	47.912,00	1	1
120	*4000	HDW663404DHNNN6M	5NO 5NC	FIYAT SORUNUZ	1	1

Not: 4 Kutuplu Açık Tip Güç Şalterlerinde AC230V Motor Mekanizması, Açırma Bobini, Düşük Gerilim Bobini standart olarak bulunur.

* 4 Kutuplu 4000A Açık Tip Güç Şalteri çekmeceli olarak üretilir.

Aksesuarlar

Referans Kodu	Açıklama	Birim Fiyat (₺)	Kutu (Adet)	Koli (Adet)
HDW6FL32	Mekanik Kilit (Kablolu Tip) (1250A~3200A)	7.126,00	1	1
HDW6MN102A	Düşük Gerilim Bobini AC230V (630A~1000A)	1.763,00	1	1
HDW6MN2A	Düşük Gerilim Bobini AC230V (1250A~4000A)	1.478,00	1	1
HDW6MNR102A	Gecikmeli Düşük Gerilim Bobini AC230V (630A~1000A)	2.351,00	1	1
HDW6MNR2A	Gecikmeli Düşük Gerilim Bobini AC230V (1250A~4000A)	1.808,00	1	1
HDW6OF44	Yardımcı Kontakt 4NO 4NC (630A~1000A)	263,00	1	1
HDW6OF66	Yardımcı Kontakt 5NO 5NC (1250A~4000A)	578,00	1	1
HDW6MX102A	Açırma Bobini AC230V (630A~1000A)	413,00	1	1
HDW6MX2A	Açırma Bobini AC230V (1250A~4000A)	581,00	1	1
HDW6XF102A	Kapama Bobini AC230V (630A~1000A)	438,00	1	1
HDW6XF2A	Kapama Bobini AC230V (1250A~4000A)	580,00	1	1
HDW6MCH102A	Motor Mekanizması AC230V (630A~1000A)	2.633,00	1	1
HDW6MCH202A	Motor Mekanizması AC230V (1250A~2000A)	1.699,00	1	1
HDW6MCH322A	Motor Mekanizması AC230V (2500A~3200A)	1.795,00	1	1
HDW6MCH632A	Motor Mekanizması AC230V (4000A)	2.654,00	1	1

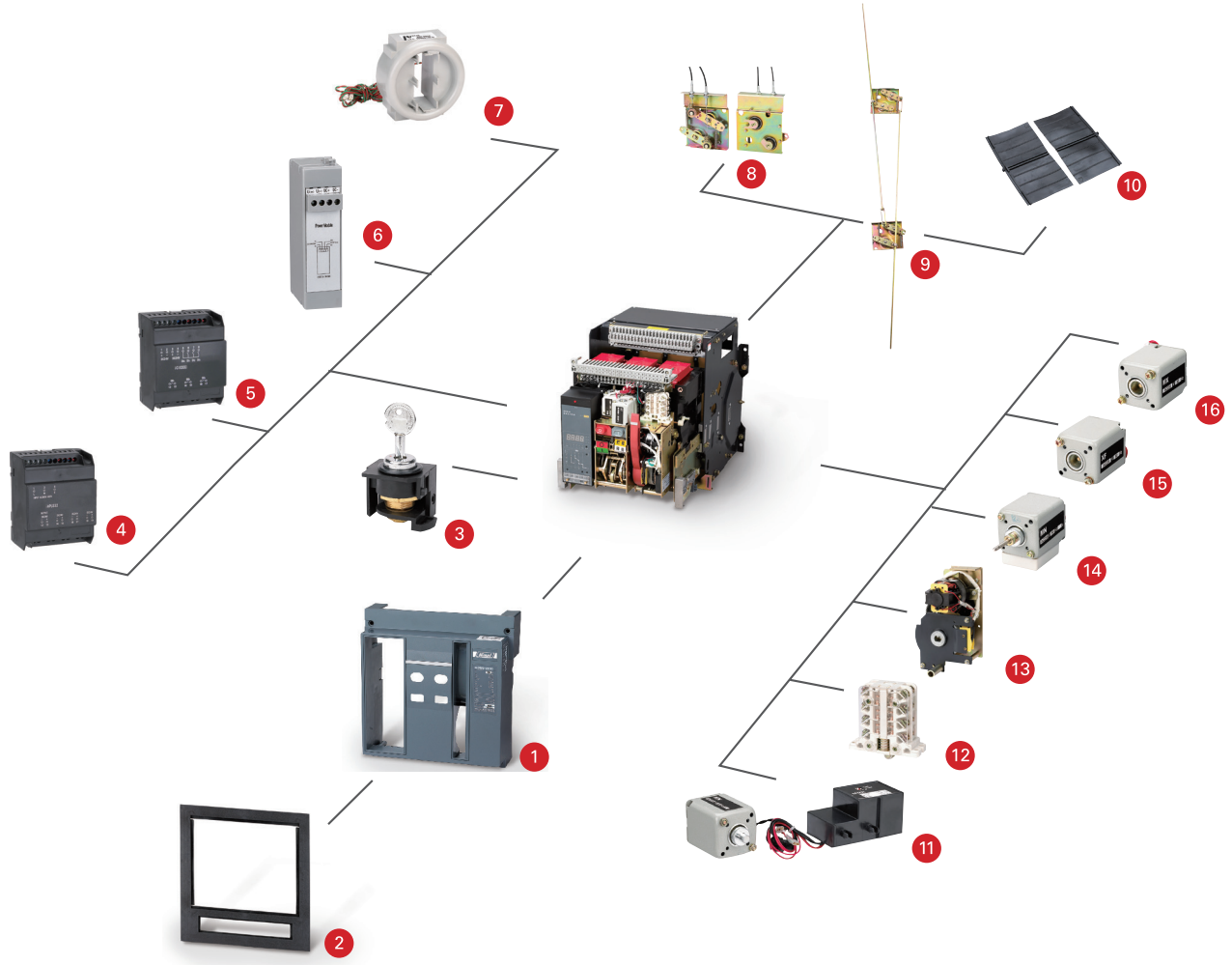

1	Ön Kapak	5	Röle Modülü	9	Mekanik Kilit (Çubuklu Tip)	13	Motor Mekanizması
2	Çerçeve	6	DC Güç Kaynağı Modülü	10	Faz Seperatörü	14	Gecikmeli Düşük Gerilim Bobini
3	Anahtar Kilit	7	Nötr Fazlı Transformör	11	Gecikmeli Kapama Bobini	15	Kapama Bobini
4	Güç Kaynağı Modülü	8	Mekanik Kilit (Kablolu Tip)	12	Yardımcı Kontak	16	Açtırma Bobini

Teknik Özellikler

Genel Devre Karakteristiği

Kutup Sayısı		3,4
Anma İzolasyon Gerilimi Ui	V	800
Anma Darbe Dayanım Gerilimi Uimp	kV	8
Anma Gerilimi	V	400

Anma Akımı (A)	630~1000	1250~2000	2500~3250	4000
Anma Kesme Kapasitesi Icu (kA)	42	80	80	120
Anma İşletim Kesme Kapasitesi Ics (kA)	30	50	50	100
Mekanik Ömür (Bakımları Yapıldığında)	10000	10000	8000	5000
Mekanik Ömür (Bakımları Yapılmadığında)	2500	2500	2500	2500
Elektriksel Ömür (Bakımları Yapıldığında)	1000	1000	1000	800
Elektriksel Ömür (Bakımları Yapılmadığında)	500	500	500	500

Yangın Korumalı Kompakt Şalterler (3P+N)



Reliable made affordable.



Icu (kA)	In (A)	Referans Kodu	Ürün Adı	Birim Fiyat (₺)	Kutu (Adet)	Koli (Adet)
50 kA	40A	HDM3L12F040B320AB1	Yangın Kor.Kom.Şalter.4P B 40A 100/300/500mA	1.998,00	1	8
50 kA	50A	HDM3L12F050B320AB1	Yangın Kor.Kom.Şalter.4P B 50A 100/300/500mA	1.998,00	1	8
50 kA	63A	HDM3L12F063B320AB1	Yangın Kor.Kom.Şalter.4P B 63A 100/300/500mA	2.018,00	1	8
50 kA	80A	HDM3L12F080B320AB1	Yangın Kor.Kom.Şalter.4P B 80A 100/300/500mA	2.018,00	1	8
50 kA	100A	HDM3L12F100B320AB1	Yangın Kor.Kom.Şalter.4P B 100A 100/300/500mA	2.018,00	1	8
50 kA	125A	HDM3L25F125B320AB1	Yangın Kor.Kom.Şalter.4P B 125A 100/300/500mA	2.266,00	1	8
50 kA	160A	HDM3L25F160B320AB1	Yangın Kor.Kom.Şalter.4P B 160A 100/300/500mA	2.486,00	1	8
50 kA	180A	HDM3L25F180B320AB1	Yangın Kor.Kom.Şalter.4P B 180A 100/300/500mA	2.659,00	1	8
50 kA	200A	HDM3L25F200B320AB1	Yangın Kor.Kom.Şalter.4P B 200A 100/300/500mA	3.512,00	1	8
50 kA	225A	HDM3L25F225B320AB1	Yangın Kor.Kom.Şalter.4P B 225A 100/300/500mA	3.615,00	1	8
50 kA	250A	HDM3L25F250B320AB1	Yangın Kor.Kom.Şalter.4P B 250A 100/300/500mA	3.921,00	1	8
70 kA	315A	HDM3L40F315B320AB1	Yangın Kor.Kom.Şalter.4P B 315A 100/300/500mA	6.267,00	1	2
70 kA	350A	HDM3L40F350B320AB1	Yangın Kor.Kom.Şalter.4P B 350A 100/300/500mA	6.419,00	1	2
70 kA	400A	HDM3L40F400B320AB1	Yangın Kor.Kom.Şalter.4P B 400A 100/300/500mA	6.525,00	1	2
70 kA	500A	HDM3L63F500B320AB3	Yangın Kor.Kom.Şalter.4P B 500A 100/300/500mA	8.069,00	1	2
70 kA	630A	HDM3L63F630B320AB3	Yangın Kor.Kom.Şalter.4P B 630A 100/300/500mA	8.559,00	1	2

Not: * Ürünler açtırma bobini sol tarafa monte edilmiş şekilde kullanıma hazırdır.
 * 40 A'den 400 A' e kadar gecikme süresi 0.1/0.2/0.3s'dir. 500 A ve 630 A için gecikme süresi 0/0.2/0.5s'dir.
 * Montaj mutlaka kullanım kılavuzunda belirtildiği gibi yapılmalıdır.

Yangın Korumalı Kompakt Şalter Aksesuarları

Referans Kodu	Açıklama	Birim Fiyat (₺)	Kutu (Adet)	Koli (Adet)
HDM3L125OF11K1BR	Yardımcı kontak (sağ) HDM3L-125 1A+1K	112,00	1	1
HDM3L160OF11K1BR	Yardımcı kontak (sağ) HDM3L-160/250 1A+1K	147,00	1	1
HDM3L400OF11K1BR	Yardımcı kontak (sağ) HDM3L-400 1A+1K	187,00	1	1
HDM3L630OF11K1BR	Yardımcı kontak (sağ) HDM3L-630 1A+1K	205,00	1	1

Boyutlar

Birim: mm

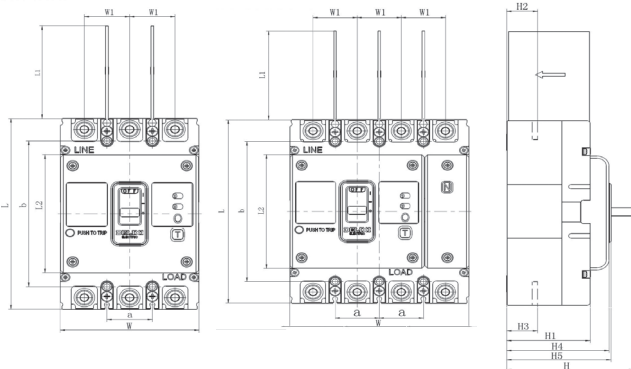

Kasa Tipi	Kutup Sayısı	Kasa Ölçüleri										Montaj Ölçüleri				
		L	L1	L2	W	W1	H	H1	H2	H3	H4	H5	a	b		
125	3P				92											
	4P	150	50	96		30	111.5	81	28.5	28	93.5	95.5	30	129		
160/250	3P				107											
	4P	165	80	102		35	112.5	80	23	23	94	95.5	35	126		
400	3P				150											
	4P	257	104.5	150		48	145.9	96.2	36	36/36.5	107.5	112.5	44	215		
630	3P				210											
	4P	280	102	102		70	160	108	40.5	41.5	111	119	70	243		

Teknik Özellikler

Kasa Tipi	HDM3L-125	HDM3L-160	HDM3L-250	HDM3L-400	HDM3L-630	
Anma Gerilimi Ue(V)	400/415	400/415	400/415	400/415	400/415	
Anma Akımı In(A)	16/20/25/32/40/50/63/80/100/125	100/125/140/160	100/125/140/160/200/225/250	200/225/250/315/350/400	400/500/630	
Anma İzolasyon Gerilimi Ui(V)	800	800	800	800	800	
Anma Darbe Dayanım Gerilimi Uimp (kV)	8	8	8	8	8	
Kutup Sayısı	3/4 (A,B)	3/4 (A,B)	3/4 (A,B)	3/4 (A,B)	3/4 (A,B)	
Anma Kaçak Akım Değeri İln mA	Geçikmesiz Tip		Geçikmesiz Tip		Geçikmesiz Tip	
	Geçikmeli Tip		Geçikmeli Tip		Geçikmeli Tip	
Anma Kaçak Akım Açma Değeri İln mA	KA: 30mA, 100mA, 300mA KB: 100mA, 300mA, 500mA KB: 100mA, 300mA, 500mA	KA: 30mA, 100mA, 300mA KB: 100mA, 300mA, 500mA	KA: 30mA, 100mA, 300mA KB: 100mA, 300mA, 500mA	KB: 100mA, 300mA, 500mA KC: 300mA, 500mA, 1000mA	KB: 100mA, 300mA, 500mA KC: 300mA, 500mA, 1000mA	
Anma Kaçak Akım Açma Değeri İln mA	50% I _n	50% I _n	50% I _n	50% I _n	50% I _n	
Geçikmesiz Tip: Açma Süresi	≤0.2	≤0.2	≤0.2	≤0.2	≤0.2	
Sabit Geçikme: 2İln limit açma süresi (s)	0.10/20/30/40/5/1	0.10/20/30/40/5/1	0.10/20/30/40/5/1	0.10/20/30/40/5/1	0.10/20/30/40/5/1	
Ayarlı Geçikme: 2İln altırda limit açma süresi (s)	Y1: 0.10/20/3s Y2: 0.4/0.5/1s	Y1: 0.10/20/3s Y2: 0.4/0.5/1s	Y1: 0.10/20/3s Y2: 0.4/0.5/1s	Y1: 0.10/20/3s Y2: 0.4/0.5/1s	Y1: 0.10/20/3s Y2: 0.4/0.5/1s	
Kesme Kapasitesi	S	S	S	S	S	
Icu (415V) 50/60Hz	35	35	35	50	50	
Ics (415V) 50/60Hz	21	21	21	30	30	
Anma Kaçak Akım Kesme Kapasitesi İbn (kA)	25% Icu	25% Icu	25% Icu	25% Icu	25% Icu	
Mekanik Ömür(Bakımlar yapıldığında)	40000	40000	40000	20000	20000	
Mekanik Ömür	20000	20000	20000	10000	10000	
Elektriksel Ömür 400V	8000	8000	8000	7500	7500	
Bağlantı Tipi						
Sabit, Ön Bağlantı	■	■	■	■	■	
Sabit, Arkı Bağlantı	■	■	■	■	■	
Fiş Tipi Arkı Bağlantı	■	■	■	■	■	
Ölçüler (mm)	3P 92x150x93.5 4P 122x150x93.5	107*165*94 142*165*94	107*165*94 142*165*94	150*257*107.5 198*257*107.5	210*280*111 210*280*111	
Ürün Aksesuarları						
Açtırma Bobini	■	■	■	■	■	
Alarm Kontakı	■	■	■	■	■	
Yardımcı Kontak (1NO-1NC)	■	■	■	■	■	
Yardımcı Kontak (2NO-2NC)	■	■	■	■	■	
Terminal Uzatma	■	■	■	■	■	
Motor Mekanizması	■	■	■	■	■	
Dairesel Uzatma Kolu	■	■	■	■	■	
Kare Uzatma Kolu	■	■	■	■	■	
Faz Separatörü	■	■	■	■	■	
Sertifika	CE	CE	CE	CE	CE	

■ Mevcut Opsiyonlar
- Mevcut Olmayan Opsiyonlar

Boy 10x38mm



Anma Akımı (A)	Referans Kodu	Birim Fiyat (₺)	Kutu (Adet)	Koli (Adet)
2A	HRT1810382	6,00	100	2400
4A	HRT1810384	6,00	100	2400
6A	HRT1810386	6,00	100	2400
8A	HRT1810388	6,00	100	2400
10A	HRT18103810	6,00	100	2400
12A	HRT18103812	6,00	100	2400
16A	HRT18103816	6,00	100	2400
20A	HRT18103820	6,00	100	2400
25A	HRT18103825	6,00	100	2400
32A	HRT18103832	6,00	100	2400



Referans Kodu	Açıklama	Birim Fiyat (₺)	Kutu (Adet)	Koli (Adet)
HRT1832Z	1 Kutup	18,00	12	288
HRT1832Z2	2 Kutup	41,00	6	144
HRT1832Z3	3 Kutup	59,00	4	96

Boy 14x51mm



Anma Akımı (A)	Referans Kodu	Birim Fiyat (₺)	Kutu (Adet)	Koli (Adet)
2A	HRT1814512	8,00	100	1000
4A	HRT1814514	8,00	100	1000
6A	HRT1814516	8,00	100	1000
8A	HRT1814518	8,00	100	1000
10A	HRT18145110	8,00	100	1000
12A	HRT18145112	8,00	100	1000
16A	HRT18145116	8,00	100	1000
20A	HRT18145120	8,00	100	1000
25A	HRT18145125	8,00	100	1000
32A	HRT18145132	8,00	100	1000
40A	HRT18145140	8,00	100	1000
50A	HRT18145150	8,00	100	1000
63A	HRT18145163	8,00	100	1000



Referans Kodu	Açıklama	Birim Fiyat (₺)	Kutu (Adet)	Koli (Adet)
HRT1863ZB	1 Kutup	41,00	6	108
HRT1863Z2B	2 Kutup	85,00	3	54
HRT1863Z3B	3 Kutup	125,00	1	36



Anma Gücü (380/400 V kW)	Anma Akımı (A)	Referans 220V AC	Referans 24V AC	Yard. Kontak	Birim Fiyat (₺)	Kutu (Adet)	Koli (Adet)
4 kW	9A	HDC60911M	HDC60911B	1NO 1NC	131,00	1	60
5,5 kW	12A	HDC61211M	HDC61211B	1NO 1NC	140,00	1	60
7,5 kW	18A	HDC61811M	HDC61811B	1NO 1NC	164,00	1	60
11 kW	25A	HDC62511M	HDC62511B	1NO 1NC	220,00	1	18
15 kW	32A	HDC63211M	HDC63211B	1NO 1NC	332,00	1	18
18,5 kW	40A	HDC64011M	HDC64011B	1NO 1NC	544,00	1	8
22 kW	50A	HDC65011M	HDC65011B	1NO 1NC	643,00	1	8
30 kW	65A	HDC66511M	HDC66511B	1NO 1NC	795,00	1	8
37 kW	80A	HDC68011M	HDC68011B	1NO 1NC	1.050,00	1	6
45 kW	95A	HDC69511M	HDC69511B	1NO 1NC	1.142,00	1	6
55 kW	115A	HDC611500M	-	-	2.048,00	1	4
75 kW	150A	HDC615000M	-	-	2.160,00	1	4
90 kW	185A	HDC618500M	-	-	2.953,00	1	4
110 kW	225A	HDC622500M	-	-	3.394,00	1	4
132 kW	265A	HDC626500M	-	-	3.952,00	1	1
160 kW	330A	HDC633000M	-	-	5.677,00	1	1
200 kW	400A	HDC640000M	-	-	5.781,00	1	1
250 kW	500A	HDC650000M	-	-	9.434,00	1	1
335 kW	630A	HDC663000M	-	-	11.948,00	1	1

Boyutlar Birim: mm

HDC6-9~32

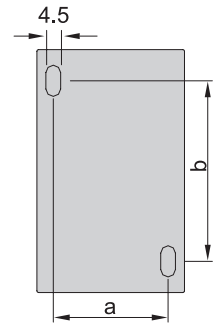
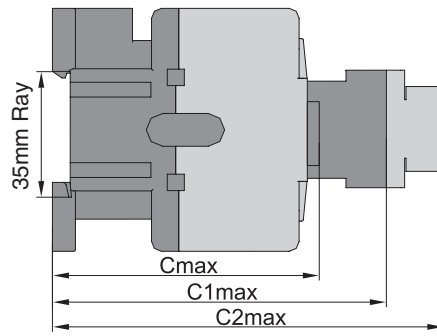
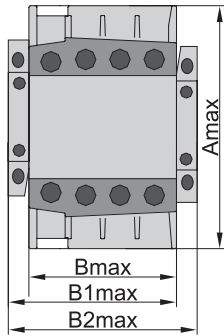

HDC6	9/12	18	25/32
A	74.5	74.5	80
B (Aksesuarsız)	45.5	45.5	56.5
B1 (Kontaktör + HFC6)	58	58	69
B2 (Kontaktör + İki HFC6)	71	71	82
C (Aksesuarsız)	84	89	99.5
C1 (Kontaktör + HFD6)	116	122	132
C2 (Kontaktör + HFT6)	141	145	156
a	35	35	40
b	50/60	50/60	50/70

HDC6-40~95

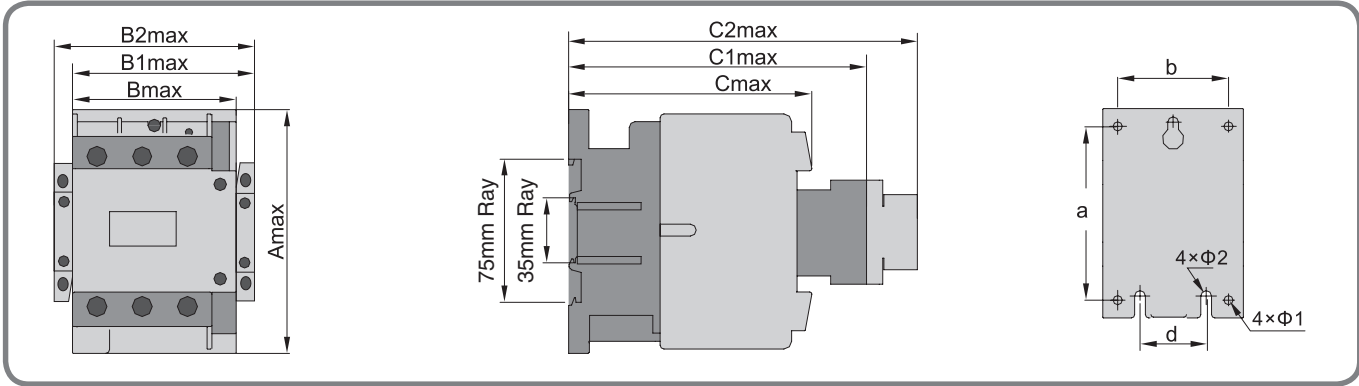

HDC6	40/50/65	80/95
A	127	127
B (Aksesuarsız)	75	85
B1 (Kontaktör + HFC6)	89	99
B2 (Kontaktör + İki HFC6)	102	112
C (Aksesuarsız)	118.5	127.5
C1 (Kontaktör + HFD6)	150	160
C2 (Kontaktör + HFT6)	175	185
a	105	105
b	59	67
c	105	105
d	40	40
φ1	5.5	5.5
2	6.5	6.5

HDC6-115~330

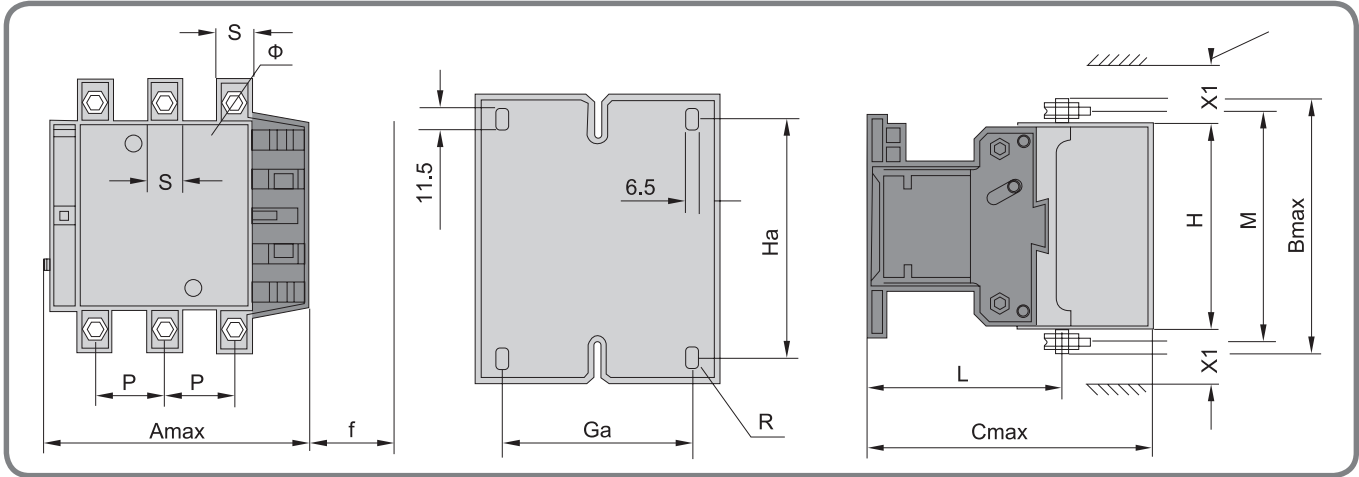

Model	Amax	Bmax	Cmax	P	S	φ	f	M	H	L	X1		Ga	Ha
											(200-550V)	(600-1000V)		
HDC6-115	167	163	172	37	20	M6	131	147	124	107	10	15	80	110~120
HDC6-150	167	171	172	40	20	M8	131	150	124	107	10	15	80	110~120
HDC6-185	171	174	183	40	20	M8	131	154	127	113.5	10	15	80	110~120
HDC6-225	171	197	183	48	25	M10	131	172	127	113.5	10	15	80	110~120
HDC6-265	202	203	215	48	25	M10	147	178	147	141	10	15	96	110~120
HDC6-330	213	206	220	48	25	M10	147	181	158	145	10	15	96	110~120

HDC6-400~500

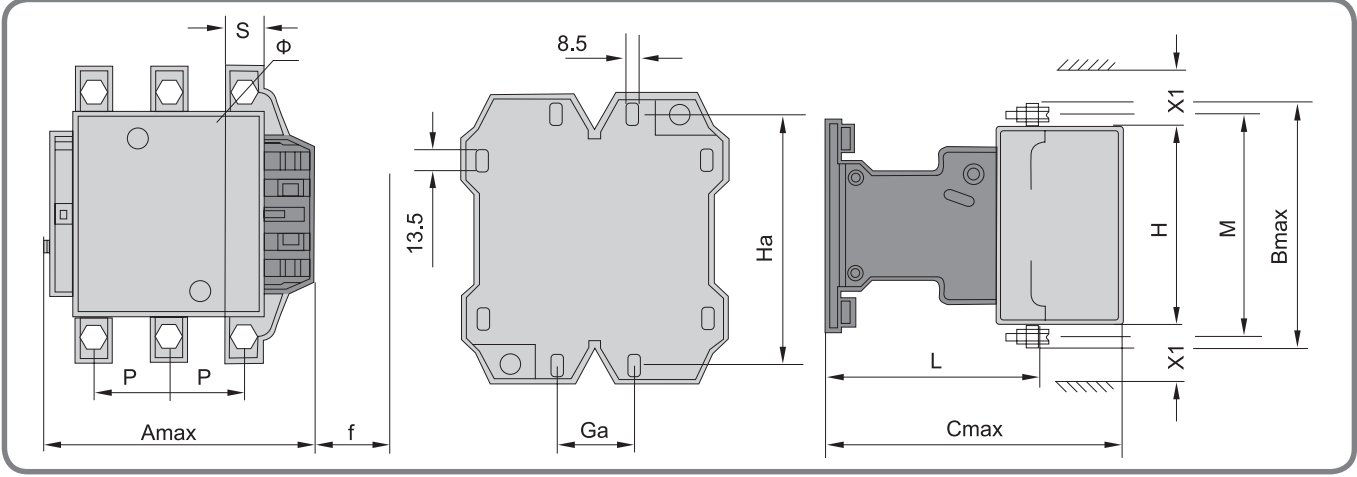

Model	Amax	Bmax	Cmax	P	S	ϕ	f	M	H	L	X1	X1	Ga	Ha
											(200-550V)	(600-1000V)		
HDC6-400	213	206	220	48	25	M10	146	181	158	145	15	20	80	170~180
HDC6-500	223	233	233	55	30	M10	150	208	172	146	15	20	80	170~180

HDC6-630

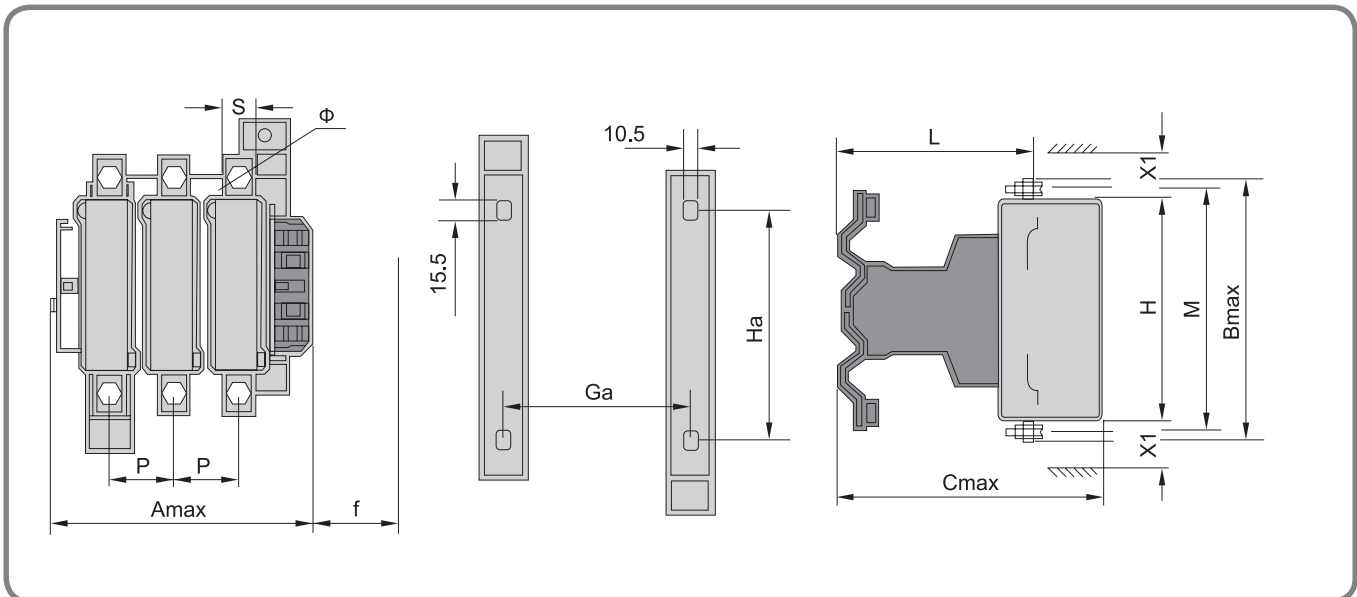

Model	Amax	Bmax	Cmax	P	S	ϕ	f	M	H	L	X1	X1	Ga	Ha
											(200-550V)	(600-1000V)		
HDC6-630	309	304	256	80	40	M12	181	264	202	155	20	30	180	180~190

Teknik Özellikler

Model	HDC6-09	HDC6-12	HDC6-18	HDC6-25	HDC6-32	HDC6-40	HDC6-50	HDC6-65	HDC6-80	HDC6-95	
Genel Devre Karakteristiği											
Anma İşletme Akımı	le, AC-3 le, AC-1	9 A 20 A	12 A 20 A	18 A 32 A	25 A 40 A	32 A 50 A	40 A 60 A	50 A 80 A	65 A 80 A	80 A 125 A	95 A 125 A
Anma İzolasyon Gerilimi (Ui)		690V									
Anma İşletme Gerilimi (Ue)		690V									
Kutup Sayısı		3									
Anma İşletme Gücü (kW)	220/240V 380/400V 415/440V 660/690V	2.2kW 4 kW 4 kW 5.5kW	3 kW 5.5kW 5.5kW 7.5kW	4 kW 7.5kW 9 kW 10 kW	5.5kW 7.5kW 11 kW 15 kW	7.5kW 11 kW 15 kW 18.5kW	11 kW 15 kW 22 kW 30 kW	15 kW 22 kW 25 kW 33 kW	18.5kW 30 kW 37 kW 37 kW	22 kW 37 kW 45 kW 45 kW	25 kW 45 kW 45 kW 45 kW
AC-3	Elektriksel Ömür (10000 aç-kapa) İşletme Oranı (Süre/saat)	100 1200	100 1200	100 1200	100 1200	80 600	80 600	80 600	80 600	60 600	60 600
Mekanik Ömür	(10000 aç-kapa)	1000	1000	1000	1000	800	800	800	800	800	800
Bobin											
Anma Bobin Gerilimi (Us)	50Hz 50/60Hz	24V,36V,48V,110V,127V,220V,380V,400V,415V,440V 24V,36V,48V,110V,220V,230V,240V,380V,400V									
Bobin İşletme Gerilim Aralığı (Us)	Devrede Devre Dışı	85%~110% Us 20%~75% Us									
Bobin Gücü	İçeride VA Kapalı VA Isı Yayıllımı W	70 8 1.8-2.7			110 11 3-4		200 20 6-10				
Kablolama											
Çok Tellili İletken (Papuçsuz)	1 Adet (Terminallerde mm ²)	1-4	1-4	1.5-6	1.5-10	2.5-10	2.5-25	2.5-25	2.5-25	4-50	4-50
	2 Adet (Terminallerde mm ²)	1-4	1-4	1.5-6	1.5-6	2.5-10	2.5-16	2.5-16	2.5-16	4-25	4-25
Çok Tellili İletken (Papuçsuz)	1 Adet (Terminallerde mm ²)	1-4	1-4	1-6	1-6	1-10	2.5-25	2.5-25	2.5-25	4-50	4-50
	2 Adet (Terminallerde mm ²)	1-2.5	1-2.5	1-4	1-4	1.5-6	2.5-10	2.5-10	2.5-10	4-16	4-16
Tek Tellili İletken (Papuçsuz)	1 Adet (Terminallerde mm ²)	1-4	1-4	1.5-6	1.5-6	1.5-10	2.5-25	2.5-25	2.5-25	4-50	4-50
	2 Adet (Terminallerde mm ²)	1-4	1-4	1.5-6	1.5-6	2.5-10	2.5-16	2.5-16	2.5-16	4-25	4-25
Yardımcı Kontakt											
Anma Termik Akımı(Ith)	A	10									
Anma İşletme Gerilimi (Ue)	AC V DC V	400 230									
Anma Kontrol Kapasitesi	AC-15 VA DC-13 W	360 33									
Model		HDC6-115	HDC6-150	HDC6-185	HDC6-225	HDC6-265	HDC6-330	HDC6-400	HDC6-500	HDC6-630	
Anma İşletme Akımı	le, AC-3 le, AC-1	115 A 200 A	150 A 200 A	185 A 275 A	225 A 275 A	265 A 315 A	330 A 380 A	400 A 450 A	500 A 630 A	630 A 800 A	
Anma İzolasyon Gerilimi (Ui)		1000V									
Anma İşletme Gerilimi (Ue)		690V									
Kutup Sayısı		3									
Anma İşletme Gücü (kW)	220/240V 380/400V 415/440V 660/690V	30 kW 55 kW 59 kW 80 kW	40 kW 75 kW 80 kW 100kW	55 kW 90kW 100kW 110kW	63 kW 110kW 110kW 129kW	75 kW 132kW 140kW 160kW	100kW 160kW 180kW 220kW	110kW 200kW 220kW 280kW	147kW 250kW 280kW 335kW	200kW 335kW 375kW 450kW	
AC-3	Elektriksel Ömür (10000 aç-kapa) İşletme Oranı (Süre/saat)	120 600	120 600	100 600	100 600	80 600	80 600	80 300	80 300	80 300	
Mekanik Ömür	(10000 aç-kapa)	1000	1000	600	600	600	600	600	600	600	
Bobin											
Anma Bobin Gerilimi (Us)	50Hz 50/60Hz	110V,127V,220V,230V,240V,380V,400V,440V 110V,220V,380V (115-225AF)									
Bobin İşletme Gerilim Aralığı (Us)	Devrede Devre Dışı	85%~110% Us 20%~75% Us									
Bobin Gücü	İçeride VA Kapalı VA Isı Yayıllımı W	550 45 16		800 55 24		1200 13 12		1200 20 14	1250 24 18	1650 22 20	
Kablolama											
Tek Tellili İletken (Papuçsuz)	1 Adet (Terminallerde mm ²)	95	120	150	185	240	240	-	-	-	
	2 Adet (Terminallerde mm ²)	-	-	-	-	-	-	150	240	-	
Bakır Bara	2 Adet (Ölçü mm ²)	20*3	25*3	25*3	32*4	32*4	30*5	30*5	40*5	60*5	
Yardımcı Kontakt											
Anma Termik Akımı(Ith)	A	10									
Anma İşletme Gerilimi (Ue)	AC V DC V	400 230									
Anma Kontrol Kapasitesi	AC-15 VA DC-13 W	360 33									



HDC6-9~95A

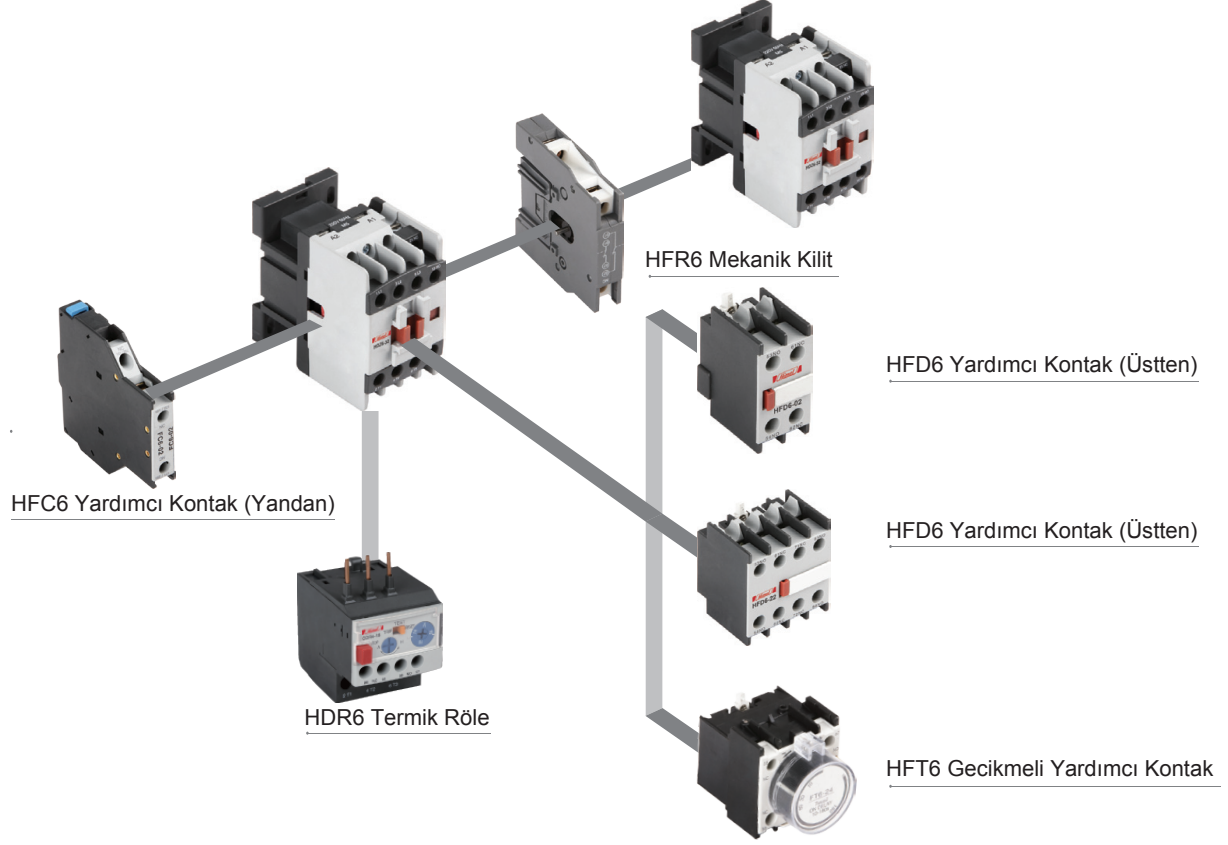

Referans Kodu	Açıklama	Birim Fiyat (₺)	Kutu (Adet)	Koli (Adet)
HFT634	Açmada Gecikmeli Yard.Kontak 10-180S (9A~630A)	210,00	1	70
HFT632	Açmada Gecikmeli Yard.Kontak 0.1-30S (9A~630A)	210,00	1	70
HFT630	Açmada Gecikmeli Yard.Kontak 0.1-3S (9A~630A)	210,00	1	70
HFT624	Kapatmada Gecikmeli Yard.Kontak 10-180S (9A~630A)	210,00	1	70
HFT622	Kapatmada Gecikmeli Yard.Kontak 0.1-30S (9A~630A)	210,00	1	70
HFT620	Kapatmada Gecikmeli Yard.Kontak 0.1-3S (9A~630A)	210,00	1	70
HFD640	Üstten Yardımcı Kont. 4NO (9A~630A)	67,00	6	102
HFD631	Üstten Yardımcı Kont. 3NO 1NC (9A~630A)	67,00	6	102
HFD622	Üstten Yardımcı Kont. 2NO 2NC (9A~630A)	67,00	6	102
HFD613	Üstten Yardımcı Kont. 1NO 3NC (9A~630A)	67,00	6	102
HFD604	Üstten Yardımcı Kont. 4NC (9A~630A)	67,00	6	102
HFD611	Üstten Yardımcı Kont. 1NO 1NC (9A~630A)	46,00	10	170
HFD620	Üstten Yardımcı Kont. 2NO (9A~630A)	44,00	10	170
HFD602	Üstten Yardımcı Kont. 2NC (9A~630A)	46,00	10	170
HFC620	Yandan Yardımcı Kont. 2NO (9A~95A)	68,00	1	60
HFC611	Yandan Yardımcı Kont. 1NO 1NC (9A~95A)	68,00	1	60
HFC602	Yandan Yardımcı Kont. 2NC (9A~95A)	68,00	1	60

YEDEK BOBİNLER

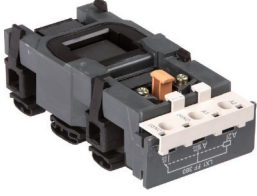

Referans	Beraber Kullanılacak Kontaktör	Birim Fiyat (₺)	Kutu (Adet)	Koli (Adet)
HX6150M	HDC6-115~150A 220V 50Hz	435,00	1	12
HX6225M	HDC6-185~225A 220V 50Hz	609,00	1	12
HX6330M	HDC6-265~330A 220V 50Hz	1.011,00	1	12
HX6400M	HDC6-400A 220V 50Hz	1.365,00	1	6
HX6500M	HDC6-500A 220V 50Hz	1.610,00	1	4
HX6630M	HDC6-630A 220V 50Hz	2.332,00	1	4
HX618B	HDC6-9/18A 24V 50Hz	53,00	2	80
HX618E	HDC6-9/18A 48V 50Hz	53,00	2	80
HX618F	HDC6-9/18A 110V 50Hz	53,00	2	80
HX618Q	HDC6-9/18A 380V 50Hz	53,00	2	80
HX632B	HDC6-25/32A 24V 50Hz	76,00	1	40
HX632E	HDC6-25/32A 48V 50Hz	76,00	1	40
HX632F	HDC6-25/32A 110V 50Hz	76,00	1	40
HX632Q	HDC6-25/32A 380V 50Hz	76,00	1	40
HX665B	HDC6-40/65A 24V 50Hz	85,00	1	18
HX665E	HDC6-40/65A 48V 50Hz	102,00	1	18
HX665F	HDC6-40/65A 110V 50Hz	85,00	1	18
HX665Q	HDC6-40/65A 380V 50Hz	85,00	1	18
HX695B	HDC6-80/95A 24V 50Hz	107,00	1	18
HX695E	HDC6-80/95A 48V 50Hz	107,00	1	18
HX695F	HDC6-80/95A 110V 50Hz	107,00	1	18
HX695Q	HDC6-80/95A 380V 50Hz	107,00	1	18
HFR632H	Mekanik kilit (9A~32A)	111,00	1	60
HFR695H	Mekanik kilit (40A~95A)	146,00	1	60
HFR6FFHs	Mekanik kilit (115A~150A)	111,00	1	60
HFR6GGHs	Mekanik kilit (185A~225A)	111,00	1	60
HFR6HHHs	Mekanik kilit (265A~330A)	111,00	1	60
HFR6KKHs	Mekanik kilit (400A~500A)	111,00	1	60
HFR6LLHs	Mekanik kilit (630A)	111,00	1	60

MEKANİK KİLİT





Ayar Sahası	Beraber Kullanılacak Kontaktör	Referans	Birim Fiyat (₺)	Kutu (Adet)	Koli (Adet)
0,10~0,15A	HDC6-9~18A	HDR618P15	207,00	1	90
0,12~0,18A	HDC6-9~18A	HDR618P18	207,00	1	90
0,18~0,25A	HDC6-9~18A	HDR618P25	207,00	1	90
0,25~0,36A	HDC6-9~18A	HDR618P36	207,00	1	90
0,35~0,50A	HDC6-9~18A	HDR618P5	207,00	1	90
0,50~0,70A	HDC6-9~18A	HDR618P7	207,00	1	90
0,63~0,90A	HDC6-9~18A	HDR618P9	207,00	1	90
0,90~1,20A	HDC6-9~18A	HDR6181P2	207,00	1	90
1,20~1,80A	HDC6-9~18A	HDR6181P8	207,00	1	90
1,80~2,50A	HDC6-9~18A	HDR6182P5	207,00	1	90
2,50~3,60A	HDC6-9~18A	HDR6183P6	207,00	1	90
3,50~4,80A	HDC6-9~18A	HDR6184P8	207,00	1	90
4,50~6,30A	HDC6-9~18A	HDR6186P3	207,00	1	90
5~7A	HDC6-9~18A	HDR6187	207,00	1	90
6,3~9A	HDC6-9~18A	HDR6189	207,00	1	90
9~12A	HDC6-9~18A	HDR61812	207,00	1	90
11~15A	HDC6-9~18A	HDR61815	207,00	1	90
14~18A	HDC6-9~18A	HDR61818	207,00	1	90
6,3~9A	HDC6-25~32A	HDR6329	260,00	1	18
9~12A	HDC6-25~32A	HDR63212	260,00	1	18
14~18A	HDC6-25~32A	HDR63218	278,00	1	18
18~25A	HDC6-25~32A	HDR63225	288,00	1	18
23~32A	HDC6-25~32A	HDR63232	288,00	1	18
18~25A	HDC6-40~95A	HDR69525	452,00	1	27
23~32A	HDC6-40~95A	HDR69532	452,00	1	27
30~40A	HDC6-40~95A	HDR69540	467,00	1	27
37~50A	HDC6-40~95A	HDR69550	482,00	1	27
48~65A	HDC6-40~95A	HDR69565	488,00	1	27
55~70A	HDC6-40~95A	HDR69570	564,00	1	27
63~80A	HDC6-40~95A	HDR69580	604,00	1	27
80~95A	HDC6-40~95A	HDR69595	604,00	1	27
48~65A	HDC6-185 115-185A	HDR618565	688,00	1	12
55~70A	HDC6-185 115-185A	HDR618570	688,00	1	12
63~80A	HDC6-185 115-185A	HDR618580	720,00	1	12
75~95A	HDC6-185 115-185A	HDR618595	727,00	1	12
90~115A	HDC6-185 115-185A	HDR6185115	737,00	1	12
105~135A	HDC6-185 115-185A	HDR6185135	752,00	1	12
120~150A	HDC6-185 115-185A	HDR6185150	780,00	1	12
130~160A	HDC6-185 115-185A	HDR6185160	780,00	1	12
150~185A	HDC6-185 115-185A	HDR6185185	780,00	1	12
145~200A	HDC6-630 225-630A	HDR6630200F	1.811,00	1	2
180~250A	HDC6-630 225-630A	HDR6630250F	1.811,00	1	2
230~320A	HDC6-630 225-630A	HDR6630320F	1.807,00	1	2
290~400A	HDC6-630 225-630A	HDR6630400F	1.807,00	1	2
350~480A	HDC6-630 225-630A	HDR6630480F	1.807,00	1	2
460~630A	HDC6-630 225-630A	HDR6630630F	1.807,00	1	2

Ray Tipi Termik Röleler

Referans Kodu	Açıklama	Birim Fiyat (₺)	Kutu (Adet)	Koli (Adet)
HJRS2634F	2.5~4A Ray Tipi Termik Röle	186,00	1	48
HJRS2636P3F	4~6.3A Ray Tipi Termik Röle	186,00	1	48
HJRS26310F	6.3~10A Ray Tipi Termik Röle	186,00	1	48
HJRS26316F	10~16A Ray Tipi Termik Röle	186,00	1	48
HJRS26325F	16~25A Ray Tipi Termik Röle	186,00	1	48
HJRS26340F	25~40A Ray Tipi Termik Röle	263,00	1	48
HJRS26357F	40~57A Ray Tipi Termik Röle	263,00	1	48
HJRS26363F	50~63A Ray Tipi Termik Röle	263,00	1	48



Beraber Kullanılacak Termik	Referans	Birim Fiyat (₺)	Kutu (Adet)	Koli (Adet)
HDR6-18 0,10~18A	HDR618J	15,00	2	66
HDR6-32 6,3~32A	HDR632J	21,00	2	36
HDR6-95 18~95A	HDR695J	47,00	2	24

HDR6 Termik Röle Teknik Özellikleri

	HDR6-18	HDR6-32	HDR6-95
Açma Sınıfı	10A	10A	10
Tip Akımı	18A	32A	95A
Anma İzolasyon Gerilimi	690V	690V	690V
Faz Hata Koruma	Var	Var	Var
Manuel ve Otomatik Reset	Var	Var	Var
Açma Kapama Bildirimi	Var	Var	Var
Stop Butonu	Var	Var	Var
Test Butonu	Var	Var	Var
Isı Dengeleme	Var	Var	Var
Kurulum Şekli	Geçmeli/Bağımsız	Geçmeli/Bağımsız	Geçmeli/Bağımsız
Kablolama			
Ana Devre	Terminal Kapasitesi	1~4mm ²	1~4mm ²
	Maks. Tork	1.2N·m	1.7N·m
Yardımcı Devre	Terminal Kapasitesi	1mm ²	1mm ²
	Maks. Tork	1.2N·m	1.2N·m

İşletme Özellikleri

No.	Farklı Akımlarda	İşletme Süresi		Başlama Koşulu	Ortam Sıcaklığı
		Açma Sınıfı 10A	Açma Sınıfı 10A		
Dengeli faz yüküne göre işletme özellikleri					
1	1.05	Devre Dışı (2 saat içerisinde)	Devre Dışı (2 saat içerisinde)	Soğuk Çalıştırma	+20°C
2	1.2	Devrede (2 saat içerisinde)	Devrede (2 saat içerisinde)	Sıcak Çalıştırma (1. Testten sonra)	
3	1.5	< 2 dakika	< 4 dakika	Sıcak Çalıştırma (1. Testten sonra)	
4	7.2	2s < Tp ≤ 10s	4s < Tp ≤ 10s	Soğuk Çalıştırma	+20°C
Dengesiz faz yüküne göre işletme özellikleri					
Her hangi 2 faz, 3. faz					
1	1.0	0.9	Devre Dışı (2 saat içerisinde)	Devre Dışı (2 saat içerisinde)	Soğuk Çalıştırma
2	1.15	0	Devrede (2 saat içerisinde)	Devrede (2 saat içerisinde)	Sıcak Çalıştırma (1. Testten sonra)

Kontaktörler 220 V AC - 50/60Hz (4 KUTUP)



Reliable made affordable.



Referans	Güç (Kw) AC-3 380/400V	Anma Akımı (A) AC-3 380/400V	Güç (Kw) AC-1 380/400V	Anma Akımı (A) AC-1 380/400V	Birim Fiyat (₺)	Kutu (Adet)	Koli (Adet)
HJX20904M7	4 kW	9A	13,5kW	25A	160,00	1	50
HJX21204M7	5,5 kW	12A	13,5kW	25A	170,00	1	50
HJX22504M7	11 kW	25A	21,8kW	40A	282,00	1	40
HJX24004M7	18,5 kW	40A	32,6kW	60A	802,00	1	12
HJX25004M7	22 kW	50A	43,5kW	80A	883,00	1	12
HJX26504M7	30 kW	65A	43,5kW	80A	1.003,00	1	12
HJX28004M7	37 kW	80A	64,7kW	125A	1.362,00	1	10
HJX29504M7	45 kW	95A	64,7kW	125A	1.417,00	1	10
HJX2F1154M7	55 kW	115A	120kW	200A	2.927,00	1	4
HJX2F1504M7	75 kW	150A	140kW	250A	3.117,00	1	4
HJX2F1854M7	90 kW	185A	165kW	275A	4.006,00	1	4
HJX2F2254M7	100 kW	225A	175kW	315A	4.123,00	1	2
HJX2F2654M7	132 kW	265A	210kW	350A	6.035,00	1	2
HJX2F3304M7	160 kW	330A	250kW	400A	8.192,00	1	2
HJX2F4004M7	200 kW	400A	300kW	500A	8.492,00	1	2
HJX2F5004M7	250 kW	500A	430kW	630A	11.383,00	1	2
HJX2F6304M7	335 kW	630A	600kW	800A	15.953,00	1	1
HJX2F8004M7	400 kW	800A	600kW	800A	18.566,00	1	1

Kontaktör ve Termikler

Teknik Özellikler

Model	HJX2-F115	HJX2-F150	HJX2-F185	HJX2-F225	HJX2-F265	HJX2-F330	HJX2-F400	HJX2-F500	HJX2-F630	HJX2-F800	
Genel Devre Karakteristikleri											
Anma İşletme Gerilimi Ue	380/400V, 660/690V										
Anma İzolasyon Gerilimi Ui	690V										
Anma Darbe Dayanım Gerilimi Uimp	8kV										
Anma İşletme Akımı	440V AC-3 A	115	150	185	225	265	330	400	500	630	800
	440V AC-4 A	52	60	79	85	105	117	138	147	188	195
	660V AC-3 A	86	107	118	135	170	235	305	355	460	493
	660V AC-4 A	49	57	69	82	98	107	135	145	170	175
	le max AC-1 A $\theta \leq 40^\circ\text{C}$	200	250	275	315	350	400	500	630	800	800
Anma Gücü Sınıf AC-3	220/240V	30	40	55	63	75	100	129	147	200	220
	380/400V	55	75	90	100	132	160	200	250	335	400
	415V	59	80	100	110	140	180	220	280	375	425
	440V	59	80	100	110	140	180	220	280	375	425
	500V	75	90	110	129	160	200	257	335	400	450
	660/690V	80	100	120	129	180	220	280	355	450	475
	1000V	65	65	100	140	147	160	185	335	450	450
Elektriksel Dayanım	AC-3 $\times 10^4$	60	60	50	50	50	30	30	20	15	
	AC-4 $\times 10^4$	15	15	15	15	15	8	8	5	4	
Mekanik Dayanım	$\times 10^4$	300	300	300	300	300	100	100	100	100	
İşletme Hızı Tur/sa	AC-1, AC-2, AC-3	600	600	600	600	600	300	300	300	300	
	AC-4	150	150	150	150	150	150	150	150	150	
Kablo bağlantı kesiti mm ²		95	120	150	185	240	240	2*150	2*240	2*60*5	2*60*5

Boyutlar

Birim: mm

HJX2-09~25

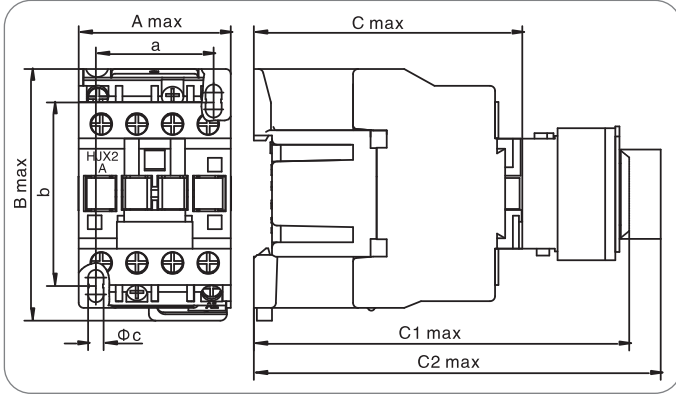

HJX2-40~95

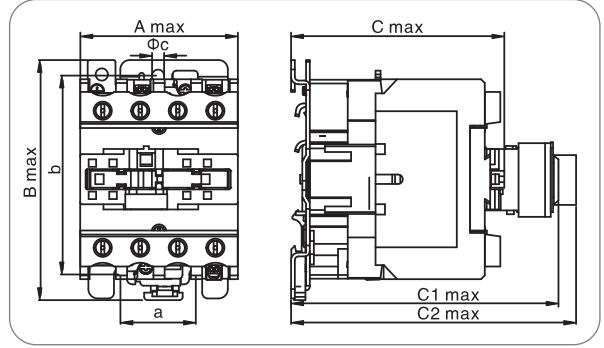

Model	A max	B max	C max	C1 max	C2 max	a	b	c
HJX2-0904,0908,1204,1208	47	76	82	115	134	35	50/60	4.5
HJX2-2504,2508	58	86	96	130	149	40	50/60	4.5
HJX2-4004,5004,6504	85	128	116	149	168	40	100/110	6.5
HJX2-4008,5008,6508	85	128	126	149	168	40	100/110	6.5
HJX2-8004,9504	96	128	127	160	179	40	100/110	6.5
HJX2-8008,9508	96	128	136	160	179	40	100/110	6.5

Not: C1max—Kontaktör+HF4(veya HFD6) C2max—Kontaktör+HSK4(veya HFT6)

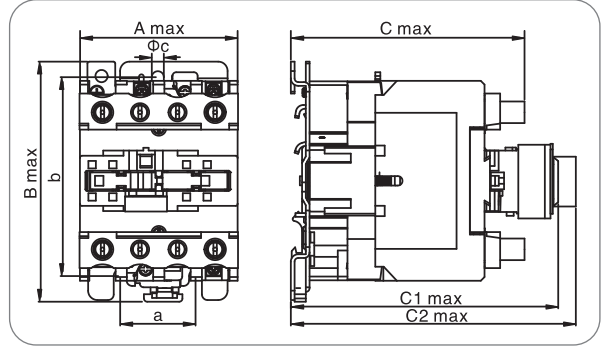

HJX2-F115~330

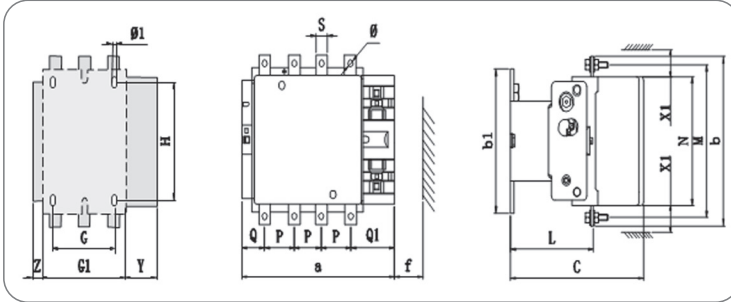

HJX2-F400~500

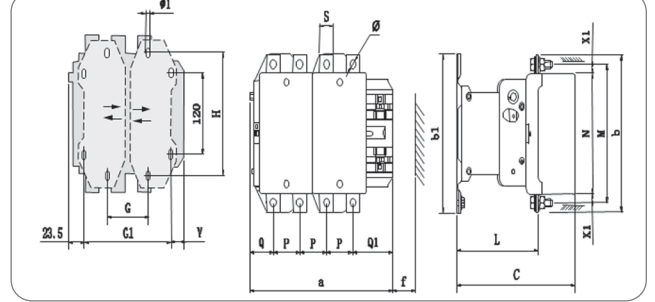

HJX2-F630~800

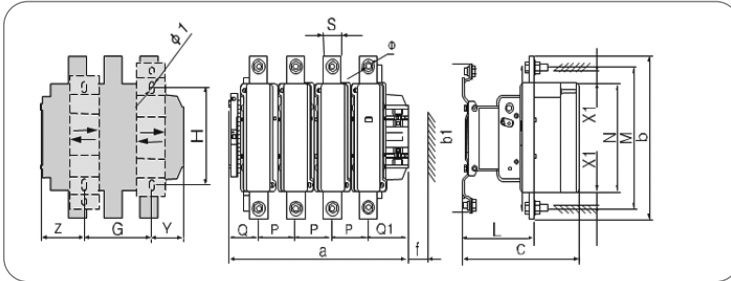

HJX2-F	a	P	Q	Q1	S	φ	f	b	b1	M	N	C	L	G	H	φ1	G1	Z	Y	X1	
																				500V	>500V
1154	220.5	37	29.5	60	20	M6	131	162	137	147	124	171	107	80	120-106	6.5	143	13.5	44	10	15
1504	200.5	40	25	55.5	20	M8	131	170	137	150	124	171	113.5	80	120-106	6.5	143	13.5	44	10	15
1854	208.5	40	29	59.5	20	M8	130	174	137	154	127	181	113.5	80	120-106	6.5	151	13.5	44	10	15
2254	208.5	48	17	47.5	25	M10	130	197	137	172	127	181	113.5	80	120-106	6.5	151	20.5	44	10	15
2654	244.5	48	34	66.5	25	M10	147	203	145	178	147	213	141	96	120-106	6.5	186	20.5	38	10	15
3304	261	48	43	74	25	M10	147	206	145	181	158	219	145	96	120-106	6.5	202.5	20.5	38	10	15
4004	261	48	43	74	25	M10	151	206	209	181	158	219	145	80(66-102)	180	8.5	170(156-192)	23.5	67.5	15	20
5004	288	55	46	77	30	M10	169	238	209	208	172	232	146	140(66-175)	180	8.5	230(156-265)	23.5	34.5	15	20
6304	389	80	60	89	40	M12	201	304	280	264	202	255	155	240(150-275)	180	10.5	---	60.5	68.5	20	30
8004	389	80	60	89	40	M12	201	304	280	264	202	255	155	240(150-275)	180	10.5	---	60.5	68.5	20	30

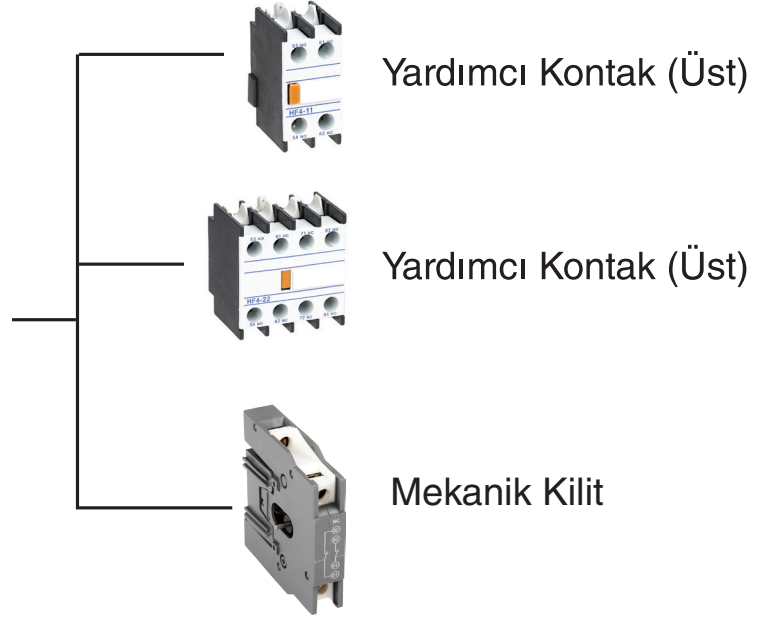

Referans	Açıklama	Birim Fiyat (₺)	Kutu (Adet)	Koli (Adet)
HF440	Üstten Yardımcı Kont. 4NO (9A~630A)	67,00	6	102
HF431	Üstten Yardımcı Kont. 3NO 1NC (9A~630A)	67,00	6	102
HF422	Üstten Yardımcı Kont. 2NO 2NC (9A~630A)	67,00	10	170
HF413	Üstten Yardımcı Kont. 1NO 3NC (9A~630A)	67,00	6	102
HF404	Üstten Yardımcı Kont. 4NC (9A~630A)	67,00	6	102
HF411	Üstten Yardımcı Kont. 1NO 1NC (9A~630A)	46,00	10	170
HF420	Üstten Yardımcı Kont. 2NO (9A~630A)	44,00	10	170
HF402	Üstten Yardımcı Kont. 2NC (9A~630A)	46,00	10	170
HFR632H	Mekanik Kilit (9A~25A)	111,00	1	60
HFR695HX	Mekanik Kilit (40A~95A)	146,00	1	60
HFR6FFHs	Mekanik Kilit (115A~150A)	111,00	1	60
HFR6GGHs	Mekanik Kilit (185A~225A)	111,00	1	60
HFR6HHHs	Mekanik Kilit (265A~330A)	111,00	1	60
HFR6KKHs	Mekanik Kilit (400A~500A)	111,00	1	60
HFR6LLHs	Mekanik Kilit (630A~800A)	111,00	1	60

Mini Kontaktör 220/24 V AC 50/60 Hz (3 Kutup)

Himel

Reliable made affordable.



Anma Gücü (380/400 V kW)	Anma Akımı (A)	Referans 220V AC	Yard. Kontak	Birim Fiyat (₺)	Kutu (Adet)	Koli (Adet)
2.2 kW	6A	HDC17K63010M7	1NO	123,00	1	144
2.2 kW	6A	HDC17K63001M7	1NC	123,00	1	144
4 kW	9A	HDC17K93010M7	1NO	137,00	1	144
4 kW	9A	HDC17K93001M7	1NC	137,00	1	144
5.5 kW	12A	HDC17K123010M7	1NO	147,00	1	144
5.5 kW	12A	HDC17K123001M7	1NC	147,00	1	144

Anma Gücü (380/400 V kW)	Anma Akımı (A)	Referans 24 V AC	Yard. Kontak	Birim Fiyat (₺)	Kutu (Adet)	Koli (Adet)
2.2 kW	6A	HDC17K63010B7	1NO	123,00	4	144
2.2 kW	6A	HDC17K63001B7	1NC	123,00	4	144
4 kW	9A	HDC17K93010B7	1NO	137,00	4	144
4 kW	9A	HDC17K93001B7	1NC	137,00	4	144
5.5 kW	12A	HDC17K123010B7	1NO	147,00	4	144
5.5 kW	12A	HDC17K123001B7	1NC	147,00	4	144

Referans	Açıklama	Birim Fiyat (₺)	Kutu (Adet)	Koli (Adet)
HF4K11	Üstten Yardımcı Kont. 1NO 1NC	58,00	1	378
HF4K20	Üstten Yardımcı Kont. 2NO	58,00	1	378
HF4K02	Üstten Yardımcı Kont. 2NC	58,00	1	378
HF4K22	Üstten Yardımcı Kont. 2NO 2NC	70,00	1	378

YENİ NESİL

Kompanzasyon Kontaktörleri 220V AC 50/60 Hz (3 Kutup)



Çalışma Gücü Kvar 400 V50Hz	Yardımcı Kontak	Anma Akımı (A)	Referans	Birim Fiyat (₺)	Kutu (Adet)	Koli (Adet)
12	1NO 1NC	25A	HDC19s2511M7	282,00	1	20
20	1NO 1NC	32A	HDC19s3211M7	464,00	1	16
25	1NO 1NC	43A	HDC19s4311M7	525,00	1	16
30	2NO 1NC	63A	HDC19s6321M7	938,00	1	8
50	2NO 1NC	95A	HDC19s9521M7	1.355,00	1	8

Teknik Özellikler

Model	HDC19s-25	HDC19s-32	HDC19s-43	HDC19s-63	HDC19s-95		
Ana Devre							
Anma İşletme Gerilimi	V		380 - 400				
Anma İzolasyon Gerilimi	V		690				
Uygulanacak Kapasitör Değeri	380V, AC-6b	A	17	29	36	43	72
Uygulanacak Kapasitör Değeri	230V, AC-6b	Kvar	6	10	15	18	30
	400V, AC-6b	Kvar	12	20	25	30	50
Konvensiyonel Termik Akımı	A		25	32	43	63	95
Uygulanacak Maks. Akım Kapasitesi			≤ 35 in			≤ 55 in	
Mekanik Ömür		× 10 ⁴ Aç-Kapa			100		
Elektriksel Ömür	380V, AC-6b	× 10 ⁴ Aç-Kapa	15				12
İşletme Frekansı	400V, AC-6b	Çalışma/Saat	300				120
İletken Ölçüleri		mm ²	4				
Bobin							
Bobin Gerilimi (Us)	V		110, 127, 220/230, 240, 380/400, 415, 440				
Devrede Gerilim Aralığı	V		85%~110%Us				
Devre Dışı Gerilim Aralığı	V		20%~75%Us				
Bobin Frekansı	Hz		AC 50 Hz & 50/60 Hz				



Anma Kontrol Gücü (kW)	Ayar Sahası	Referans	Birim Fiyat (₺)	Kutu (Adet)	Koli (Adet)
0,09 kW	0.25~0.4A	HDP632P4	326,00	1	60
0,12 kW	0,4~0.63A	HDP632P63	326,00	1	60
0,25 kW	0,63~1A	HDP6321	326,00	1	60
0,37 kW	1~1.6A	HDP6321P6	326,00	1	60
0,75 kW	1.6~2.5A	HDP6322P5	338,00	1	60
1,5 kW	2.5~4A	HDP6324	338,00	1	60
2,2 kW	4~6.3A	HDP6326P3	341,00	1	60
4,0 kW	6~10A	HDP63210	341,00	1	60
5,5 kW	9~14A	HDP63214	357,00	1	60
7,5 kW	13~18A	HDP63218	357,00	1	60
9,0 kW	17~23A	HDP63223	375,00	1	60
11,0 kW	20~25A	HDP63225	375,00	1	60
15,0 kW	24~32A	HDP63232	375,00	1	60
16,0 kW	25-40A	HDP17Z8040	1.110,00	1	30
20,0 kW	40-63A	HDP17Z8063	1.110,00	1	30
25,0 kW	56-80A	HDP17Z8080	1.110,00	1	30

Teknik Özellikler

İşletme Modu	Buton	Bağlantı Tork	1.7N m
Kasa Akımı	32A	Mekaniksel Ömür	100000
Anma Darbe Dayanım Gerilimi	6000V	Elektriksel Ömür AC-3 400V	100000
Anma İşletme Gerilimi	690V	Aşırı Yük Koruma Kategorisi	Faz Koruma, Termik Koruma
Anma İzolasyon Gerilimi	690V	Kısa Devre Koruma	Evet
Anma İşletme Frekansı	50/60Hz	İzolasyon	Evet
Açma Sınıfı	10A	Sıcaklık Kompanze	Evet

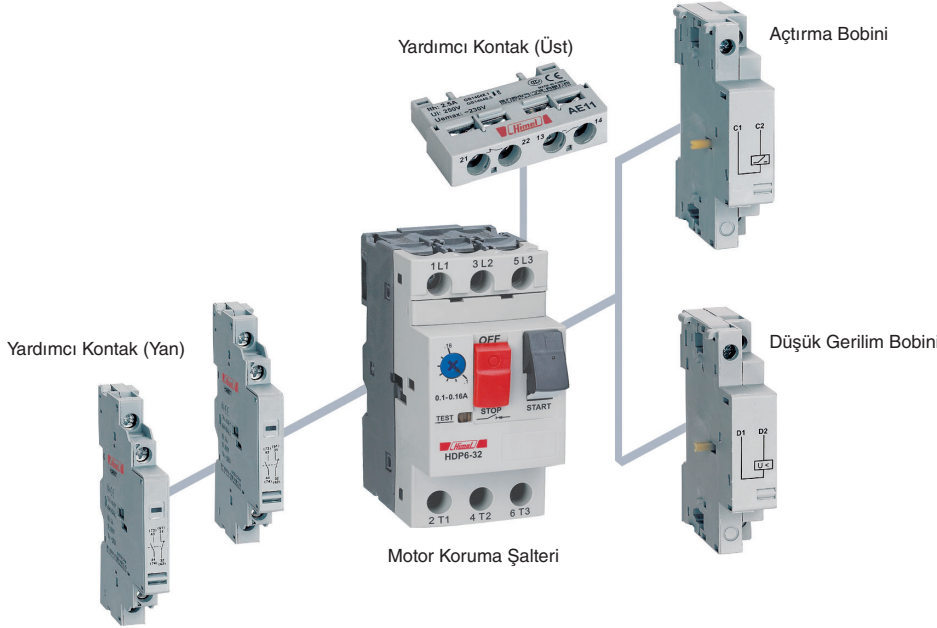

Boyutlar

Birim: mm

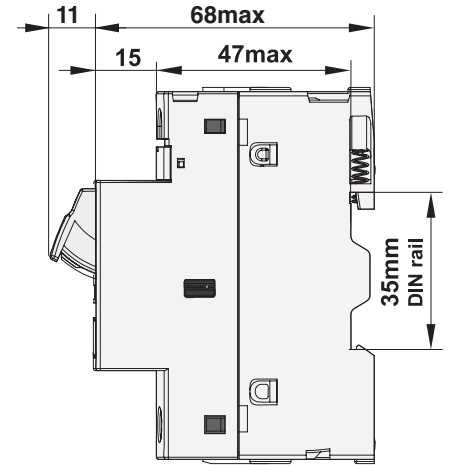

Aksesuarlar

Referans	Açıklama	Birim Fiyat (₺)	Kutu (Adet)	Koli (Adet)
HAU220	Düşük Gerilim Bobini 220~240V	142,00	2	48
HAS220	Açtırma Bobini 220~240V	142,00	2	48
HAE20	Yardımcı Kontakt (Üst) 2A Kontakt	44,00	40	320
HAE11	Yardımcı Kontakt (Üst) 1A+1K Kontakt	44,00	40	320
HAN20	Yardımcı Kontakt (Yan) 2A Kontakt	116,00	4	96
HAN11	Yardımcı Kontakt (Yan) 1A+1K Kontakt	88,00	4	96
HDP632MC	Muhafaza Kutusu IP55	120,00	1	5
HDP17Z80A02	HDP17 - Yardımcı Kontakt (Yan) 2A Kontakt	114,00	10	150
HDP17Z80A01	HDP17 - Yardımcı Kontakt (Yan) 1A+1K Kontakt	114,00	10	150

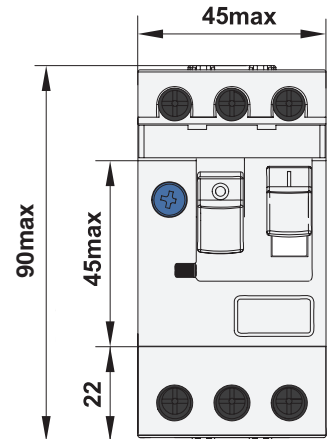

Butonlar ve Sinyal Lambaları

Himel

Reliable made affordable.

	Referans	Ürün Adı	Birim Fiyat (₺)	Kutu (Adet)	Koli (Adet)
Yaylı Butonlar					
	HLAY5EA42	1NK Yaylı Buton - Kırmızı	20,00	10	200
	HLAY5EA21	1NA Yaylı Buton - Siyah	20,00	10	200
	HLAY5EA31	1NA Yaylı Buton - Yeşil	20,00	10	200
	HLAY5EA51	1NA Yaylı Buton - Sarı	20,00	10	200
	HLAY5EA61	1NA Yaylı Buton - Mavi	20,00	10	200
	HLAY5EC42	Mantar Kafa Yaylı Buton 40 mm 1 NK - Kırmızı	29,00	10	160
	HLAY5EC45	Mantar Kafa Yaylı Buton 40 mm 1NA + 1NK - Kırmızı	37,00	10	160
	HLAY5EW84M5L	1NA + 1NK İkiz Buton	53,00	10	160
Acil Durdurma Butonları					
	HLAY5ES542	Acil Durdurma Butonu 40 mm Tetiklemeli Kilitli 1NK - Kırmızı	33,00	10	160
	HLAY5ES545	Acil Durdurma Butonu 40 mm Tetiklemeli Kilitli 1NA+1NK - Kırmızı	44,00	10	160
Mandal Butonlar					
	HLAY5ED21	1NA Mandal Buton - 2 Konumlu	27,00	10	160
	HLAY5ED33	2NA Mandal Buton - 3 Konumlu	37,00	10	160
	HLAY5ED41	1NA Mandal Buton - 2 Konumlu Reset	27,00	10	160
	HLAY5ED53	1NA Mandal Buton - 3 Konumlu Reset	29,00	10	160
Kilitli Butonlar					
	HLAY5EG21	1NA Kilitli buton - 2 Konumlu	68,00	10	160
	HLAY5EG33	2NA Kilitli Buton - 3 Konumlu Reset	81,00	10	160
Işıklı Yaylı Butonlar					
	HLAY5EW33M5L	Led Işıklı Buton 220 V 1NA+1NK - Yeşil	46,00	10	160
	HLAY5EW34M5L	Led Işıklı Buton 220 V 1NA+1NK - Kırmızı	46,00	10	160
	HLAY5EW35M5L	Led Işıklı Buton 220 V 1NA+1NK - Sarı	46,00	10	160
	HLAY5EW36M5L	Led Işıklı Buton 220 V 1NA+1NK - Mavi	46,00	10	160
	HLAY5EW31M5L	Led Işıklı Buton 220 V 1NA+1NK - Beyaz	46,00	10	160
	HLAY5EW33B5L	Led Işıklı Buton 24 V 1NA+1NK - Yeşil	46,00	10	160
	HLAY5EW34B5L	Led Işıklı Buton 24 V 1NA+1NK - Kırmızı	46,00	10	160
Kontakt Blokları					
	HLAY5BE101	1 NA Kontakt	12,00	25	500
	HLAY5BE102	1 NK Kontakt	12,00	25	500
Led'li Sinyal Lambaları					
	HLD1122D41M3	Sinyal Lambası AC 220V - Yeşil	20,00	12	360
	HLD1122D41M4	Sinyal Lambası AC 220V - Kırmızı	20,00	12	360
	HLD1122D41M5	Sinyal Lambası AC 220V - Sarı	20,00	12	360
	HLD1122D41M8	Sinyal Lambası AC220V - Mavi	20,00	12	360
	HLD1122D41M7	Sinyal Lambası AC220V - Beyaz	20,00	12	360
	HLD1122D21B3	Sinyal Lambası AC.DC 24V - Yeşil	20,00	12	360
	HLD1122D21B4	Sinyal Lambası AC.DC 24V- Kırmızı	20,00	12	360
	HLD1122D21B5	Sinyal Lambası AC.DC 24V - Sarı	20,00	12	360
HLD1122D21B8	Sinyal Lambası AC.DC 24V - Mavi	20,00	12	360	

HİMEL TÜRKİYE SATIŞ

GENEL MERKEZ

Himel Elektrik Malz. Tic. A.Ş.
Küçükbakkalköy Mah. Defne Sok.
No:3 Özel İşyeri No:20
Ataşehir / İstanbul
Tel.: 0216 574 33 00
Faks: 0216 574 33 01
info@himel.com
www.himel.com/tr

İzmir İrtibat:

Tel.: 0232 486 50 80
Faks: 0232 486 30 50
Gsm: 0534 654 28 90
info@himel.com
www.himel.com/tr

Antalya İrtibat:

Gsm: 0533 742 52 19
info@himel.com
www.himel.com/tr

İŞ ORTAKLARIMIZ

ADANA

Olca Elektrik Ltd. Şti.
Karasoku Mah. 28026 Sok.
No:7/B Seyhan/Adana
Tel: 0322 352 88 76
Fax: 0322 359 89 60
olcay@olcayelektrik.com
www.olcayelektrik.com

ANKARA

HFM Elektrik Ltd. Şti.
İvedik Osb 1467. Cad.
Ankara Elektrokent İş Mrkz. No:2/8
Ostim - Yenimahalle / Ankara
Tel: 0312 395 25 45 (pbx)
Fax: 0312 395 25 85
info@hfm.com.tr
www.hfm.com.tr

ANTALYA

Botek Otomasyon
Yeniğün Mah. Yunus Emre Cad.
No: 93/B Muratpaşa / Antalya
Tel : 0242 312 11 13
botek@botekotomasyon.com
www.botekotomasyon.com

BURSA

Botek Otomasyon
Alaattin Bey Mah. 632. Sok.
No:6/B Nilüfer / Bursa
Tel : 0224 441 18 60
botek@botekotomasyon.com
www.botekotomasyon.com

DİYARBAKIR

Voltam Ticaret
Diyarbakır 1. San. Sit.
18. Kısım No:11 Diyarbakır
Tel: 0412 223 83 12
Fax: 0412 223 07 15
voltamticaret@gmail.com
www.voltamticaret.com

İSTANBUL

Anka Mühendislik
Merkez:
Ferhatpaşa Mah. G-12 Sk.
No:13 Ataşehir / İstanbul
Tel: 0216 660 16 16 (Pbx)
Fax : 0216 660 03 09
info@ankamuh.com
www.ankamuh.com

İkitelli Şube:

Ziya Gökalp Mah.
Bedrettin Dalan Bulvarı
Aykosan Ayk. Sit. Çarşı B Blok
VIP Plaza No: 1/11
İkitelli Osb Başakşehir / İstanbul
Tel: 0216 660 16 16
Fax: 0216 660 03 09
info@ankamuh.com
www.ankamuh.com

Soylu Otomasyon

Merkez:
Aykosan San.Sit.Yolu Çarşı
Blok No:193
Başakşehir / İstanbul
Tel: 0212 671 33 56
Fax: 0212 671 33 60
Karaköy Şube:
Bereketzade Mah. Okçumusa Cad.
Yücel Han No:13 Kat:1
34421 Karaköy / İstanbul
Tel: 0212 251 71 10
Fax: 0212 251 71 35
Hadımköy Şube:
Çakmaklı Mah. İnkılap Sk. No: 3
Büyükkçekmece / İstanbul
Tel: 0212 886 90 54
Fax: 0212 886 45 31
info@soyluotomasyon.com
www.soyluotomasyon.com

Uzman Elektrik Ltd. Sti.

Merkez:
Halkalı Caddesi Erk İş Merkezi
No: 190/53-55
Sefaköy - K.Çekmece / İstanbul
Tel: 0212 472 71 05 (Pbx)
Fax: 0212 472 71 01
info@uzman-elektrik.com.tr
www.uzman-elektrik.com.tr

Perpa Şube:

Perpa Ticaret Merkezi
A Blok kat:5 No:143
Şişli/İstanbul
Tel: 0212 472 71 06
perpa@uzman-elektrik.com.tr
www.uzman-elektrik.com.tr

İZMİR

Elektromak Elektrik Ltd. Şti.

1263 Sk. No:13/A
Yenişehir, Konak / İzmir
Tel: 0232 459 39 59
Fax: 0232 433 55 95
info@elektromakltd.com.tr
www.elektromakltd.com.tr

Geotek Otomasyon

Halkapınar Mah. 1345 Sokak No:4/A
Boran Plaza Konak / İzmir
Tel: 0232 433 47 80
Fax: 0232 433 47 81
satis@geotekotomasyon.com
www.geotekotomasyon.com

KONYA

Günay Otomasyon
Fevzi Çakmak Mah. Medcezir Cad.
B Blok No:8/I Karatay / Konya
Tel: 0332 345 03 13
Fax: 0332 345 03 13
gcalik042@hotmail.com
gunayotomasyon4242@gmail.com

TRABZON

Akım Elektrik Ltd. Şti.
Kaymaklı Mah. Anadolu Bulvarı
No:98 Ortahisar / Trabzon
Tel: 0462 325 19 19
info@akimelektrik.net
www.akimelektrik.net

PANO İŞ ORTAKLARIMIZ

ANTALYA

Kontakt Enerji Pano
Şafak Mah. 4261 Sok.Elegant Plaza İş Merkezi
No:4/26 Kepez / Antalya
Tel: 0554 209 98 26
Fax: 0242 408 32 16
kontaktenerji@gmail.com
www.kontaktenerji.com

TRABZON

3K Group Pano
Sanayi Mah. Şamdan Sk.
No:16 Ortahisar / Trabzon
Tel: 0462 332 15 15
muhasebe@3kpano.com.tr





YETKİLİ SATICI

Himel Elektrik Malzemeleri Tic. A.Ş.
Küçükbakkalköy Mah. Defne Sok. No:3
Özel İşyeri No:20 Ataşehir/İSTANBUL
Tel : 0216 574 33 00
Faks : 0216 574 33 01
info@himel.com

www.himel.com/tr

[f /himel.elektrik](https://www.facebook.com/himel.elektrik)

Himel

Haziran 2021

Reliable made affordable.