



20
22

FIYAT
LİSTESİ



GGUNSAN

40.yıl

FİYAT LİSTESİ 2022

GGÜNSAN
Ailem için çalışan



BENİM USTAM GEP CLUB'la KAZANIR!

Günsan'ın yeni ödüllendirme programı
GEP CLUB'a www.gepclub.com adresinden veya
cep telefonunuza Biggymobil uygulamasını indirerek,
GEP CLUB proje kodunu girerek üye olabilirsiniz.

GEP CLUB'da; bol puan, bol etkileşim, bol kampanya,
bol hediye ve bol bol kazanç sizleri bekliyor.

Sizi de GEP CLUB'ın avantajlarla dolu dünyasına
bekliyoruz. Acele edin, hemen üye olun!

GEP CLUB Call Center
0216 538 52 87

GUNSAN
www.gunsanelectric.com

www.gepclub.com

İÇİNDEKİLER

GUNSAN

EQONA	BEYAZ & KREM	13
	PRATİK	15
	METALİK	16
	NOBLE	18
RADIUS	FİLDİŞİ BEYAZI & KREM	23
	METALİK	25
	ELEMENTS	27
	DESIGN	29
DOMİNO	MODÜLER SERİ	34
VISAGE	BEYAZ & KREM	49
	AMBIANCE	53
	AMAZON	55
	USB'Lİ TOPRAKLI PRİZ	57
FANTASY	BEYAZ & KREM	61
	NEMLİYER	66
	MİSYA	67
GRUP PRİZ VE AKSESUARLAR	GRUP PRİZ	70
	AKSESUAR	71
VALTA	LED AMPUL	74
	ZEMİN VE MASA PRİZLERİ	76
	KABLO KANALLARI	77
	KABLO BAĞLARI	80
	ELEKTRİK İZOLASYON BANTLARI	80
	SİGORTA KUTULARI	81
	OTOMATİK SİGORTALAR	82
	KAÇAK AKIM KORUMA ANAHTARLARI	88
	KOMPAKT ŞALTERLER	90
	YANGIN KORUMALI KOMPAKT ŞALTERLER	95
	KONTAKTÖRLER	96
	TERMİK RÖLELER	102
	MİNİ KONTAKTÖR	103
	KOMPANZASYON KONTAKTÖRLERİ	104
	MOTOR KORUMA ŞALTERLERİ	105
	KUTULU MOTOR YOLVERİCİLER	107



İlhamı,
Hayal Gücünün
Ta Kendisinden...

Hayalini Tasarla

Hayal gücünün sonsuzluğundan ve renkliliğinden ilham alan **Radius Design** ile benzersiz ve **size özel tasarımlar** yaratabilirsiniz.



Radius App ile
kendi ürününü
tasarla.



GUNSAN
www.gunsanelectric.com

DÜZENİN EN PRATİK YOLU



Zemin ve masa prizleri
sunmuş olduğu fonksiyon çeşitliliği ile
her türlü ihtiyaca cevap veriyor.

**Hem de mekânın estetiğini bozan
kablo görüntülerini ortadan kaldırıyor.**



Ailem için çalışan priz

ÇOCUK KORUMALI 2 USB TOPRAKLI PRİZ

Visage USB'li Topraklı Priz bütün aileye yeter. Topraklı prize ek olarak iki cihazın aynı anda bağlanmasını sağlayan iki USB çıkışı sağlar.

Elektronik cihazınız prize takılıyken bile telefon ve tabletinizi aynı anda şarj ederek, zamandan tasarruf edip konforunuzu arttıracaksınız.

GUNSAN VISAGE





GG VALTA



3-4 Kutuplu Kontaktör

**VALTA Serisi ile
HER ZAMAN GÜVENDE...**

Kumanda ve kontrol devrelerinin vazgeçilmez ekipmanlarından olan Valta Kontaktörlerde güvenlik, estetik ve ekonomiyi bir arada bulacaksınız.

**Yüksek güçteki yükleriniz
artık kontrol edilebilir!**

GÜNSAN
www.gunsanelectric.com

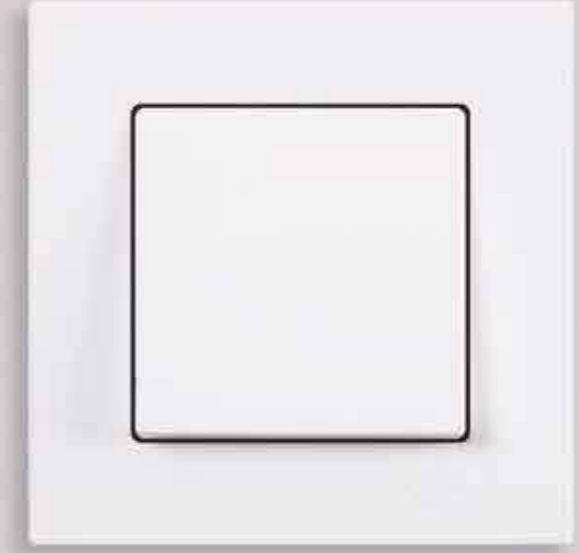

Minimalist tasarımı ile
modern ve çekici

 EQONA



SIVA ALTI ANAHTAR VE PRİZ SERİLERİ

Referans No	Ürün Adı (Tuş/Kapak + Mekanizma)	Koli Adeti	Kutu Adeti	Liste Fiyatı (TL)
Anahtar Grubu				
01 40 XX 00 150 101	Anahtar	120	12	30,55
01 40 XX 00 150 103	Komütatör	120	12	38,15
01 40 XX 00 150 105	Liht	120	12	32,80
01 40 XX 00 150 107	Vavien	120	12	37,20
01 40 XX 00 150 109	Komütatör Vavien	120	12	53,20
01 40 XX 00 150 135	Permütatör (Ara Vavien)	120	12	53,20
01 40 XX 00 150 110	Kapı Otomatiği	120	12	32,80
01 40 XX 00 150 111	Zil Butonu	120	12	32,80
01 40 XX 00 150 160	Üçlü Anahtar	120	12	44,90
01 40 XX 00 150 134	Müzik Yayın Anahtarı	72	12	244,15
01 40 XX 00 150 179	Jaluzi Kumanda Anahtarı (Tek Düğmeli)	120	12	55,65
01 40 XX 00 150 125	Jaluzi Kumanda Anahtarı (İki Düğmeli)	120	12	49,90
01 40 XX 00 150 163	Boiler Anahtar	120	12	48,65
01 40 XX 00 150 312	İpli Acil Uyarı Anahtarı	120	12	65,55
01 40 XX 00 150 356	Komütatör Liht	120	12	53,65
01 40 XX 00 150 380	DND/MUR Komütatörü	120	12	51,40
Işıklı Anahtar Grubu				
01 40 XX 00 150 102	Işıklı Anahtar	120	12	49,00
01 40 XX 00 150 104	Işıklı Komütatör	120	12	55,40
01 40 XX 00 150 106	Işıklı Liht	120	12	49,00
01 40 XX 00 150 108	Işıklı Vavien	120	12	55,15
01 40 XX 00 150 112	Işıklı Etiketli Zil Butonu, 12V	120	12	57,65
Priz Grubu				
01 40 XX 00 151 113	Priz	120	12	32,75
01 40 XX 00 152 115	Topraklı Priz	120	12	39,30
01 40 XX 00 152 116	Çocuk Korumalı Topraklı Priz	120	12	49,00
01 40 XX 00 152 138	Çocuk Korumalı Kapaklı Topraklı Priz	120	12	52,35
01 40 XX 00 152 117	Kapaklı Topraklı Priz	120	12	45,05
01 40 XX 00 153 118	UPS Priz	120	12	49,45
01 40 XX 00 153 136	Çocuk Korumalı Kapaklı UPS Priz	120	12	57,30
01 40 XX 00 153 137	Çocuk Korumalı UPS Priz	120	12	53,65
01 40 XX 00 153 139	Kapaklı UPS Priz	120	12	52,60
01 40 XX 00 156 185	İkili UPS Priz	60	10	51,45
01 40 XX 00 154 149	İkili Priz	60	10	37,55
01 40 XX 00 155 150	İkili Topraklı Priz	60	10	43,15
YENİ 01 40 XX 00 157 360	2 Çıkışlı USB Şarj Prizi, 20W, Type A + Type C	72	12	320,00
TV/Radyo Grubu				
01 40 XX 00 159 122	TV Prizi (Geçişli-Sonlu)	120	12	52,50
01 40 XX 00 159 153	Uydu Priz Sonlu (Sat-TV-Radyo)	120	12	275,90
01 40 XX 00 159 339	Uydu Prizi Sonlu (Alcad Sat-TV)	120	12	320,70
01 40 XX 00 159 154	Uydu Priz Geçişli (Sat-TV-Radyo)	120	12	275,90
01 40 XX 00 159 391	Tekli Uydu Prizi Eko	120	12	43,85
01 40 XX 00 159 156	Uydu Prizi Sonlu (TV-Sat)	120	12	217,55
01 40 XX 00 159 172	Tekli Uydu Prizi F Konnektörlü (Geçişli-Sonlu)	120	12	82,15
01 40 XX 00 157 165	Kablo Çıkışı	120	12	28,35
01 40 XX 00 157 314	HDMI Kablo Çıkışı	120	12	30,10

Eqona Beyaz/Krem için XX gördüğünüz yere aşağıdaki renk kodlarını yazınız.
Fildişi Beyazı: 93, Beyaz: 11, Krem: 12

SIVA ALTI ANAHTAR VE PRİZ SERİLERİ

Referans No	Ürün Adı (Tuş/Kapak + Mekanizma)	Koli Adeti	Kutu Adeti	Liste Fiyatı (TL)
İletişim Grubu				
01 40 XX 00 157 120	Nümeris Telefon Prizi (Cat3)	120	12	41,15
01 40 XX 00 157 121	İkili Nümeris Telefon Prizi (2 x Cat3)	120	12	66,85
01 40 XX 00 157 132	Data + Nümeris Telefon Prizi (RJ45 Cat5E + Cat3)	120	12	141,30
01 40 XX 00 157 171	Data + Nümeris Telefon Prizi (RJ45 Cat6 + Cat3)	120	12	141,30
01 40 XX 00 157 129	Data Prizi (Jaksız)	120	12	35,10
01 40 XX 00 157 130	Tekli Data Prizi (RJ45 Cat5E)	120	12	112,90
01 40 XX 00 157 169	Tekli Data Prizi (RJ45 Cat6)	120	12	112,90
01 40 XX 00 157 131	İkili Data Prizi (2 x RJ45 Cat5E)	120	12	191,10
01 40 XX 00 157 170	İkili Data Prizi (2 x RJ45 Cat6)	120	12	191,10
01 40 XX 00 157 332	İkili Data Priz (Jaksız)	120	12	35,45
01 40 XX 00 157 337	Müzik Yayın Prizi	120	12	54,95
01 40 XX 00 158 352	VGA Prizi	120	12	360,30
01 40 XX 00 157 350	HDMI Prizi	120	12	134,65
01 40 XX 00 157 351	USB Data Prizi	120	12	112,10
01 40 XX 00 157 322	Kulaklık Jakı	120	12	142,20
01 40 XX 00 157 323	Fiber Optik Data Prizi	120	12	70,00
01 40 XX 00 157 359	Mikrofon Prizi	120	12	87,50

Dimmer Grubu

01 40 XX 00 160 126	Dimmer 1000VA	72	12	187,25
01 40 XX 00 160 128	Vavien Dimmer 600VA	72	12	340,75
01 40 XX 00 160 127	Işıklı Dimmer 1000VA	72	12	208,25

Elektronik Grubu

01 40 XX 00 158 157	Energy Saver Standart	72	12	105,00
01 40 XX 00 158 357	Energy Saver (RF)	72	12	525,00
01 40 XX 00 158 164	Hareket Sensörü	72	12	455,70

Röle Grubu

01 15 11 00 000 711	Energy Saver Rölesi (3x10A) Std (220VAC)	1	1	236,25
01 15 11 00 000 713	Energy Saver Rölesi (2x16A) RF	1	1	595,00
01 15 11 00 000 714	Energy Saver Rölesi 40A + 2xVRV (NO-NC) RF	36	6	1225,00

Çerçeveler & Sıva Üstü Kasa

01 40 XX 00 000 140	Tekli Çerçeve	240	24	4,30
01 40 XX 00 000 141	İkili Çerçeve	120	20	24,60
01 40 XX 00 000 143	Üçlü Çerçeve	100	10	31,85
01 40 XX 00 000 145	Dörtlü Çerçeve	60	1	39,65
01 40 XX 00 000 146	Beşli Çerçeve	50	1	49,90
01 40 XX 00 000 147	Altılı Çerçeve	70	1	59,85
01 40 XX 00 000 148	Sıva Üstü Kasa	72	12	18,10
01 40 XX 00 000 178	İkili Priz Çerçeve	120	20	19,15

Eqona Beyaz/Krem için XX gördüğünüz yere aşağıdaki renk kodlarını yazınız.
Fildişi Beyazı: 93, Beyaz: 11, Krem: 12



EQONA PRATİK ÇERÇEVE SERİLERİ

Referans No	Ürün Adı (Tekli Çerçeve)	Koli Adeti	Kutu Adeti	Liste Fiyatı (TL)
Beyaz/Krem				
01 40 XX 02 000 140	Eqona Pratik Telefon Tutucu Çerçeve	100	10	22,25
01 40 XX 03 000 140	Eqona Pratik Notluk Çerçeve	100	10	22,25
01 40 XX 04 000 140	Eqona Pratik Anahtarlık Çerçeve	100	10	22,25
01 40 XX 05 000 140	Eqona Pratik Fiş Tutucu Çerçeve	100	10	22,25
01 40 XX 06 000 140	Eqona Pratik Saat Derece Çerçeve	30	5	209,85

Eqona Pratik Beyaz/Krem için XX gördüğünüz yere aşağıdaki renk kodlarını yazınız.
Fildişi Beyazı: 93, Beyaz: 11, Krem: 12

Metalik

01 40 XX 02 000 140	Eqona Pratik Telefon Tutucu Çerçeve	100	10	24,60
01 40 XX 03 000 140	Eqona Pratik Notluk Çerçeve	100	10	24,60
01 40 XX 04 000 140	Eqona Pratik Anahtarlık Çerçeve	100	10	24,60
01 40 XX 05 000 140	Eqona Pratik Fiş Tutucu Çerçeve	100	10	24,60
01 40 XX 06 000 140	Eqona Pratik Saat Derece Çerçeve	30	5	219,20

Eqona Pratik Metalik için XX gördüğünüz yere aşağıdaki renk kodlarını yazınız.
Gümüş: 15, Füme: 17, Metalik Bej: 25, Metalik Siyah: 34, Mocha: 35

EQONA PRATİK SIVA ALTI ANAHTAR VE PRİZ SERİLERİ

Referans No	Ürün Adı (Tuş/Kapak + Mekanizma + Çerçeve)	Koli Adeti	Kutu Adeti	Liste Fiyatı (TL)
Beyaz/Krem				
01 40 XX 02 100 115	Eqona Pratik Telefon Tutucu Topraklı Priz	80	8	61,55
01 40 XX 02 100 360	Eqona Pratik Telefon Tutucu 2 Çıkışlı USB Şarj Prizi, 20W, Type C + Type A	48	8	342,25
01 40 XX 03 100 101	Eqona Pratik Notluk Anahtar	80	8	52,80
01 40 XX 04 100 101	Eqona Pratik Anahtarlık Anahtar	80	8	52,80
01 40 XX 05 100 115	Eqona Pratik Fiş Tutucu Topraklı Priz	80	8	61,55
01 40 XX 06 100 101	Eqona Pratik Saat Derece Anahtar	80	8	240,40

Eqona Pratik Beyaz/Krem için XX gördüğünüz yere aşağıdaki renk kodlarını yazınız.
Fildişi Beyazı: 93, Beyaz: 11, Krem: 12



Eqona Pratik Telefon Tutucu



Eqona Pratik Anahtarlık



Eqona Pratik Fiş Tutucu



Eqona Pratik Notluk



Eqona Pratik Saat Derece



Eqona Pratik Telefon Tutucu



SIVA ALTI ANAHTAR VE PRİZ SERİLERİ

Referans No	Ürün Adı (Tuş/Kapak + Mekanizma)	Koli Adeti	Kutu Adeti	Liste Fiyatı (TL)
Anahtar Grubu				
01 40 XX 00 150 101	Anahtar	120	12	39,45
01 40 XX 00 150 103	Komütatör	120	12	49,70
01 40 XX 00 150 105	Liht	120	12	43,85
01 40 XX 00 150 107	Vavien	120	12	46,80
01 40 XX 00 150 109	Komütatör Vavien	120	12	67,75
01 40 XX 00 150 135	Permütatör (Ara Vavien)	120	12	67,75
01 40 XX 00 150 110	Kapı Otomatiği	120	12	43,85
01 40 XX 00 150 111	Zil Butonu	120	12	43,85
01 40 XX 00 150 160	Üçlü Anahtar	120	12	60,20
01 40 XX 00 150 134	Müzik Yayın Anahtarı	72	12	278,50
01 40 XX 00 150 179	Jaluzi Kumanda Anahtarı (Tek Düğmeli)	120	12	69,90
01 40 XX 00 150 125	Jaluzi Kumanda Anahtarı (İki Düğmeli)	120	12	63,70
01 40 XX 00 150 163	Boiler Anahtar	120	12	61,25
01 40 XX 00 150 312	İpli Acil Uyarı Anahtarı	120	12	81,40
01 40 XX 00 150 356	Komütatör Liht	120	12	63,55
01 40 XX 00 150 380	DND/MUR Komütatörü	120	12	63,45
Işıklı Anahtar Grubu				
01 40 XX 00 150 102	Işıklı Anahtar	120	12	66,00
01 40 XX 00 150 104	Işıklı Komütatör	120	12	73,95
01 40 XX 00 150 106	Işıklı Liht	120	12	68,80
01 40 XX 00 150 108	Işıklı Vavien	120	12	75,95
01 40 XX 00 150 112	Işıklı Etiketli Zil Butonu, 12V	120	12	76,55
Priz Grubu				
01 40 XX 00 151 113	Priz	120	12	42,95
01 40 XX 00 152 115	Topraklı Priz	120	12	49,70
01 40 XX 00 152 116	Çocuk Korumalı Topraklı Priz	120	12	67,30
01 40 XX 00 152 138	Çocuk Korumalı Kapaklı Topraklı Priz	120	12	79,90
01 40 XX 00 152 117	Kapaklı Topraklı Priz	120	12	52,85
01 40 XX 00 153 118	UPS Priz	120	12	63,90
01 40 XX 00 153 136	Çocuk Korumalı Kapaklı UPS Priz	120	12	81,45
01 40 XX 00 153 137	Çocuk Korumalı UPS Priz	120	12	74,65
01 40 XX 00 153 139	Kapaklı UPS Priz	120	12	67,45
01 40 XX 00 156 185	İkili UPS Priz	60	10	67,45
01 40 XX 00 154 149	İkili Priz	60	10	49,00
01 40 XX 00 155 150	İkili Topraklı Priz	60	10	59,30
YENİ 01 40 XX 00 157 360	2 Çıkışlı USB Şarj Prizi, 20W, Type C + Type A	72	12	328,70
TV/Radyo Grubu				
01 40 XX 00 159 122	TV Prizi (Geçişli-Sonlu)	120	12	56,70
01 40 XX 00 159 153	Uydu Priz Sonlu (Sat-TV-Radyo)	120	12	280,10
01 40 XX 00 159 339	Uydu Prizi Sonlu (Alcad Sat-TV)	120	12	325,00
01 40 XX 00 159 154	Uydu Priz Geçişli (Sat-TV-Radyo)	120	12	280,10
01 40 XX 00 159 391	Tekli Uydu Prizi Eko	120	12	48,05
01 40 XX 00 159 156	Uydu Prizi Sonlu (TV-Sat)	120	12	235,80
01 40 XX 00 159 172	Tekli Uydu Prizi F Konnektörlü (Geçişli-Sonlu)	120	12	88,90
01 40 XX 00 157 165	Kablo Çıkışı	120	12	33,70
01 40 XX 00 157 314	HDMI Kablo Çıkışı	120	12	35,35

Eqona Metalic için XX gördüğünüz yere aşağıdaki renk kodlarını yazınız.
Gümüş: 15, Füme: 17, Metalik Bej: 25, Metalik Siyah: 34, Mocha: 35

SIVA ALTI ANAHTAR VE PRİZ SERİLERİ

Referans No	Ürün Adı (Tuş/Kapak + Mekanizma)	Koli Adeti	Kutu Adeti	Liste Fiyatı (TL)
İletişim Grubu				
01 40 XX 00 157 120	Nümeris Telefon Prizi (Cat3)	120	12	54,80
01 40 XX 00 157 121	İkili Nümeris Telefon Prizi (2 x Cat3)	120	12	80,40
01 40 XX 00 157 132	Data + Nümeris Telefon Prizi (RJ45 Cat5E + Cat3)	120	12	149,55
01 40 XX 00 157 171	Data + Nümeris Telefon Prizi (RJ45 Cat6 + Cat3)	120	12	149,55
01 40 XX 00 157 129	Data Prizi (Jaksız)	120	12	49,80
01 40 XX 00 157 130	Tekli Data Prizi (RJ45 Cat5E)	120	12	115,40
01 40 XX 00 157 169	Tekli Data Prizi (RJ45 Cat6)	120	12	115,40
01 40 XX 00 157 131	İkili Data Prizi (2 x RJ45 Cat5E)	120	12	194,70
01 40 XX 00 157 170	İkili Data Prizi (2 x RJ45 Cat6)	120	12	194,70
01 40 XX 00 157 332	İkili Data Priz (Jaksız)	120	12	49,00
01 40 XX 00 157 337	Müzik Yayın Prizi	120	12	58,65
01 40 XX 00 158 352	VGA Prizi	120	12	370,15
01 40 XX 00 157 350	HDMI Prizi	120	12	145,95
01 40 XX 00 157 351	USB Data Prizi	120	12	116,80
01 40 XX 00 157 322	Kulaklık Jakı	120	12	183,20
01 40 XX 00 157 323	Fiber Optik Data Prizi	120	12	73,35
01 40 XX 00 157 359	Mikrofon Prizi	120	12	91,50
Dimmer Grubu				
01 40 XX 00 160 126	Dimmer 1000VA	72	12	189,25
01 40 XX 00 160 128	Vavien Dimmer 600VA	72	12	343,35
01 40 XX 00 160 127	Işıklı Dimmer 1000VA	72	12	216,55
Elektronik Grubu				
01 40 XX 00 158 157	Energy Saver Standart	72	12	109,40
01 40 XX 00 158 357	Energy Saver (RF)	72	12	540,75
01 40 XX 00 158 164	Hareket Sensörü	72	12	465,60
Röle Grubu				
01 15 11 00 000 711	Energy Saver Rölesi (3x10A) Std (220VAC)	1	1	236,25
01 15 11 00 000 713	Energy Saver Rölesi (2x16A) RF	1	1	595,00
01 15 11 00 000 714	Energy Saver Rölesi 40A + 2xVRV (NO-NC) RF	36	6	1225,00
Çerçeveler & Sıva Üstü Kasa				
01 40 XX 00 000 140	Tekli Çerçeve	240	24	17,50
01 40 XX 00 000 141	İkili Çerçeve	120	20	37,25
01 40 XX 00 000 143	Üçlü Çerçeve	100	10	50,30
01 40 XX 00 000 145	Dörtlü Çerçeve	60	1	61,70
01 40 XX 00 000 146	Beşli Çerçeve	50	1	77,45
01 40 XX 00 000 147	Altılı Çerçeve	70	1	86,70
01 40 XX 00 000 148	Sıva Üstü Kasa	72	12	30,90
01 40 XX 00 000 178	İkili Priz Çerçeve	120	20	32,80

Eqona Metalic için XX gördüğünüz yere aşağıdaki renk kodlarını yazınız.
Gümüş: 15, Füme: 17, Metalik Bej: 25, Metalik Siyah: 34, Mocha: 35

ÇERÇEVE SERİLERİ

Referans No	Ürün Adı	Koli Adeti	Kutu Adeti	Liste Fiyatı (TL)
Inox Çerçeve Serileri				
01 41 XX 01 000 140	Eqona Inox Tekli Çerçeve	30	1	143,50
01 41 XX 01 000 141	Eqona Inox İkili Çerçeve	30	1	236,35
01 41 XX 01 000 143	Eqona Inox Üçlü Çerçeve	20	1	354,75
01 41 XX 01 000 145	Eqona Inox Dörtlü Çerçeve	20	1	445,30
01 41 XX 01 000 146	Eqona Inox Beşli Çerçeve	20	1	547,40



Gümüş Siyah Bronz

Inox çerçeve renkleri için XX gördüğünüz yere aşağıdaki renk kodlarını yazınız.
Gümüş: 15, Bronz: 77, Siyah: 34

Referans No	Ürün Adı	Koli Adeti	Kutu Adeti	Liste Fiyatı (TL)
Pleksi Çerçeve Serileri				
01 41 XX 05 000 140	Eqona Pleksi Tekli Çerçeve	30	1	155,85
01 41 XX 05 000 141	Eqona Pleksi İkili Çerçeve	30	1	220,75
01 41 XX 05 000 143	Eqona Pleksi Üçlü Çerçeve	20	1	319,05
01 41 XX 05 000 145	Eqona Pleksi Dörtlü Çerçeve	20	1	474,35
01 41 XX 05 000 146	Eqona Pleksi Beşli Çerçeve	20	1	639,25



Beyaz Siyah Kese Kağıdı

Pleksi çerçeve renkleri için XX gördüğünüz yere aşağıdaki renk kodlarını yazınız.
Beyaz: 11, Siyah: 34, Kese Kağıdı: 48

ÇERÇEVE SERİLERİ

Referans No	Ürün Adı	Koli Adeti	Kutu Adeti	Liste Fiyatı (TL)
Corian Çerçeve Serileri				
01 41 XX 03 000 140	Eqona Corian Tekli Çerçeve	30	1	285,50
01 41 XX 03 000 141	Eqona Corian İkili Çerçeve	30	1	343,35
01 41 XX 03 000 143	Eqona Corian Üçlü Çerçeve	20	1	526,40
01 41 XX 03 000 145	Eqona Corian Dörtlü Çerçeve	20	1	603,85



Everest Dusk Aurora Sandstone Black Quartz

Corian çerçeve için XX gördüğünüz yere aşağıdaki renk kodlarını yazınız.
Everest: 71, Dusk: 72, Aurora: 73, Sandstone: 74, Black Quartz: 75

Referans No	Ürün Adı	Koli Adeti	Kutu Adeti	Liste Fiyatı (TL)
Ahşap Çerçeve Serileri				
01 41 XX 04 000 140	Eqona Ahşap Tekli Çerçeve	30	1	212,90
01 41 XX 04 000 141	Eqona Ahşap İkili Çerçeve	30	1	293,50
01 41 XX 04 000 143	Eqona Ahşap Üçlü Çerçeve	20	1	377,15
01 41 XX 04 000 145	Eqona Ahşap Dörtlü Çerçeve	20	1	505,15



Ceviz Akçaağaç Kiraz Bambu Kayın

Ahşap çerçeve için XX gördüğünüz yere aşağıdaki renk kodlarını yazınız.
Ceviz: 20, Akçaağaç: 23, Kiraz: 24, Bambu: 76, Kayın: 86

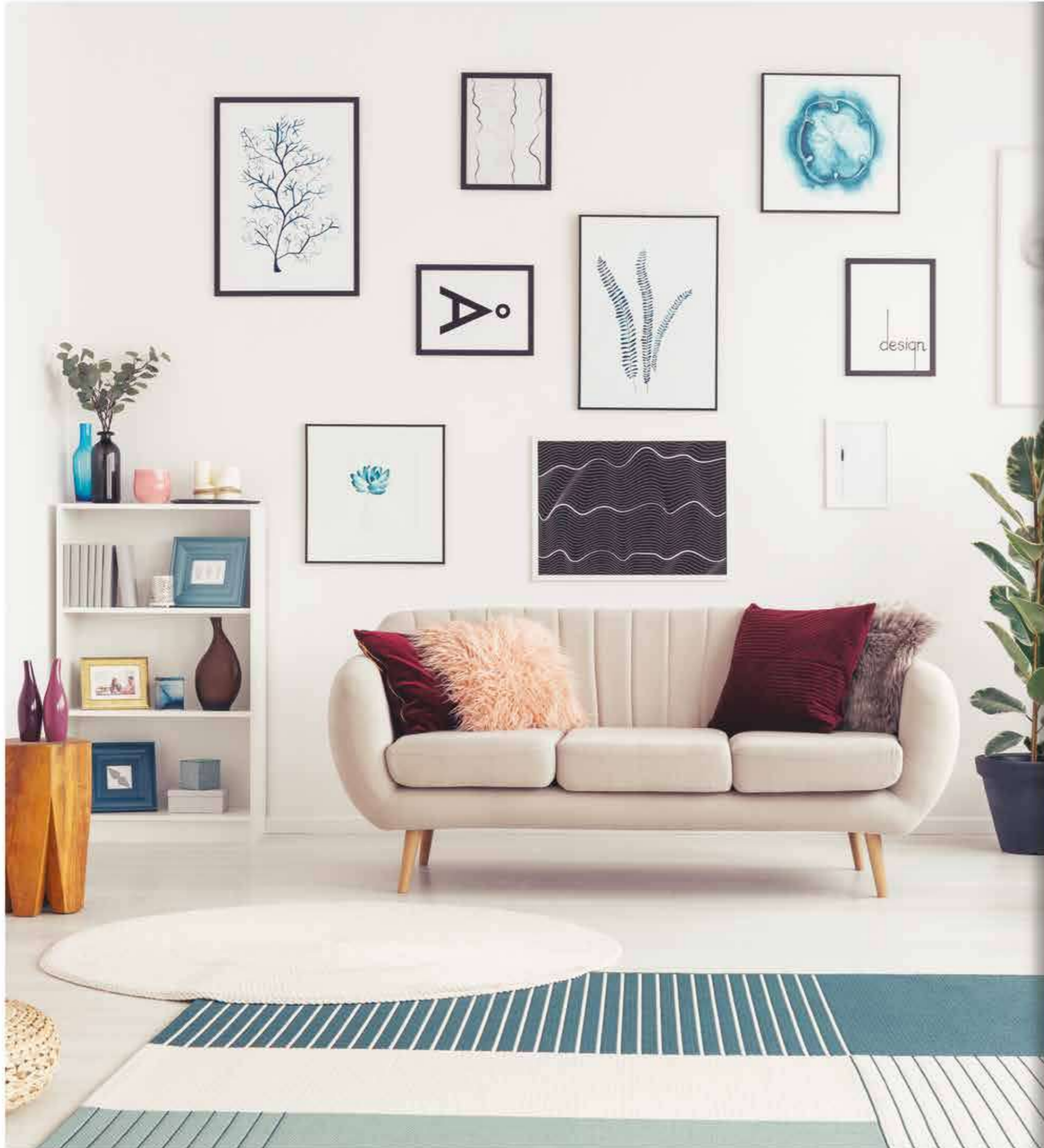

Özgün zevkler için
minimal ve rafine tasarım anlayışı

 RADIUS



Fildişi Beyazı



Krem



Gümüş



Füme



Metalik Bej



Mocha



Metalik Siyah



Hazır Tasarımlar



Senin Tasarımın



Senin Malzemen



Hazır Tasarımlar



Senin Tasarımın



Senin Malzemen

SIVA ALTI ANAHTAR VE PRİZ SERİLERİ

Referans No	Ürün Adı (Tuş/Kapak + Mekanizma)	Koli Adeti	Kutu Adeti	Liste Fiyatı (TL)
-------------	----------------------------------	------------	------------	-------------------

Anahtar Grubu

01 40 XX 00 150 101	Anahtar	120	12	30,55
01 40 XX 00 150 103	Komütatör	120	12	38,15
01 40 XX 00 150 105	Liht	120	12	32,80
01 40 XX 00 150 107	Vavien	120	12	37,20
01 40 XX 00 150 109	Komütatör Vavien	120	12	53,20
01 40 XX 00 150 135	Permütatör (Ara Vavien)	120	12	53,20
01 40 XX 00 150 110	Kapı Otomatiği	120	12	32,80
01 40 XX 00 150 111	Zil Butonu	120	12	32,80
01 40 XX 00 150 160	Üçlü Anahtar	120	12	44,90
01 40 XX 00 150 134	Müzik Yayın Anahtarı	72	12	244,15
01 40 XX 00 150 179	Jaluzi Kumanda Anahtarı (Tek Düğmeli)	120	12	55,65
01 40 XX 00 150 125	Jaluzi Kumanda Anahtarı (İki Düğmeli)	120	12	49,90
01 40 XX 00 150 163	Boiler Anahtar	120	12	48,65
01 40 XX 00 150 312	İpli Acil Uyarı Anahtarı	120	12	65,55
01 40 XX 00 150 356	Komütatör Liht	120	12	53,65
01 40 XX 00 150 380	DND/MUR Komütatörü	120	12	51,40

Işıklı Anahtar Grubu

01 40 XX 00 150 102	Işıklı Anahtar	120	12	49,00
01 40 XX 00 150 104	Işıklı Komütatör	120	12	55,40
01 40 XX 00 150 106	Işıklı Liht	120	12	49,00
01 40 XX 00 150 108	Işıklı Vavien	120	12	55,15
01 40 XX 00 150 112	Işıklı Etiketli Zil Butonu, 12V	120	12	57,65

Priz Grubu

01 40 XX 00 151 113	Priz	120	12	32,75
01 40 XX 00 152 115	Topraklı Priz	120	12	39,30
01 40 XX 00 152 116	Çocuk Korumalı Topraklı Priz	120	12	49,00
01 40 XX 00 152 138	Çocuk Korumalı Kapaklı Topraklı Priz	120	12	52,35
01 40 XX 00 152 117	Kapaklı Topraklı Priz	120	12	45,05
01 40 XX 00 153 118	UPS Priz	120	12	49,45
01 40 XX 00 153 136	Çocuk Korumalı Kapaklı UPS Priz	120	12	57,30
01 40 XX 00 153 137	Çocuk Korumalı UPS Priz	120	12	53,65
01 40 XX 00 153 139	Kapaklı UPS Priz	120	12	52,60
01 40 XX 00 156 185	İkili UPS Priz	60	10	51,45
01 40 XX 00 154 149	İkili Priz	60	10	37,55
01 40 XX 00 155 150	İkili Topraklı Priz	60	10	43,15
YENİ 01 40 XX 00 157 360	2 Çıkışlı USB Şarj Prizi, 20W, Type A + Type C	72	12	320,00

TV/Radyo Grubu

01 40 XX 00 159 122	TV Prizi (Geçişli-Sonlu)	120	12	52,50
01 40 XX 00 159 153	Uydu Priz Sonlu (Sat-TV-Radyo)	120	12	275,90
01 40 XX 00 159 339	Uydu Prizi Sonlu (Alcad Sat-TV)	120	12	320,70
01 40 XX 00 159 154	Uydu Priz Geçişli (Sat-TV-Radyo)	120	12	275,90
01 40 XX 00 159 391	Tekli Uydu Prizi Eko	120	12	43,85
01 40 XX 00 159 156	Uydu Prizi Sonlu (TV-Sat)	120	12	217,55
01 40 XX 00 159 172	Tekli Uydu Prizi F Konnektörlü (Geçişli-Sonlu)	120	12	82,15
01 40 XX 00 157 165	Kablo Çıkışı	120	12	28,35
01 40 XX 00 157 314	HDMI Kablo Çıkışı	120	12	30,10

Radius Beyaz/Krem için XX gördüğünüz yere aşağıdaki renk kodlarını yazınız.
Fildişi Beyazı: 93, Krem:12

SIVA ALTI ANAHTAR VE PRİZ SERİLERİ

Referans No	Ürün Adı (Tuş/Kapak + Mekanizma)	Koli Adeti	Kutu Adeti	Liste Fiyatı (TL)
İletişim Grubu				
01 40 XX 00 157 120	Nümeris Telefon Prizi (Cat3)	120	12	41,15
01 40 XX 00 157 121	İkili Nümeris Telefon Prizi (2 x Cat3)	120	12	66,85
01 40 XX 00 157 132	Data + Nümeris Telefon Prizi (RJ45 Cat5E + Cat3)	120	12	141,30
01 40 XX 00 157 171	Data + Nümeris Telefon Prizi (RJ45 Cat6 + Cat3)	120	12	141,30
01 40 XX 00 157 129	Data Prizi (Jaksız)	120	12	35,10
01 40 XX 00 157 130	Tekli Data Prizi (RJ45 Cat5E)	120	12	112,90
01 40 XX 00 157 169	Tekli Data Prizi (RJ45 Cat6)	120	12	112,90
01 40 XX 00 157 131	İkili Data Prizi (2 x RJ45 Cat5E)	120	12	191,10
01 40 XX 00 157 170	İkili Data Prizi (2 x RJ45 Cat6)	120	12	191,10
01 40 XX 00 157 332	İkili Data Priz (Jaksız)	120	12	35,45
01 40 XX 00 157 337	Müzik Yayın Prizi	120	12	54,95
01 40 XX 00 158 352	VGA Prizi	120	12	360,30
01 40 XX 00 157 350	HDMI Prizi	120	12	134,65
01 40 XX 00 157 351	USB Data Prizi	120	12	112,10
01 40 XX 00 157 322	Kulaklık Jakı	120	12	142,20
01 40 XX 00 157 323	Fiber Optik Data Prizi	120	12	70,00
01 40 XX 00 157 359	Mikrofon Prizi	120	12	87,50
Dimmer Grubu				
01 40 XX 00 160 126	Dimmer 1000VA	72	12	187,25
01 40 XX 00 160 128	Vavien Dimmer 600VA	72	12	340,75
01 40 XX 00 160 127	Işıkli Dimmer 1000VA	72	12	208,25
Elektronik Grubu				
01 40 XX 00 158 157	Energy Saver Standart	72	12	105,00
01 40 XX 00 158 357	Energy Saver (RF)	72	12	525,00
01 40 XX 00 158 164	Hareket Sensörü	72	12	455,70
Röle Grubu				
01 15 11 00 000 711	Energy Saver Rölesi (3x10A) Std (220VAC)	1	1	236,25
01 15 11 00 000 713	Energy Saver Rölesi (2x16A) RF	1	1	595,00
01 15 11 00 000 714	Energy Saver Rölesi 40A + 2xVRV (NO-NC) RF	36	6	1225,00
Çerçeveler & Sıva Üstü Kasa				
01 37 XX 00 000 140	Tekli Çerçeve	240	24	4,30
01 37 XX 00 000 141	İkili Çerçeve	120	20	24,60
01 37 XX 00 000 143	Üçlü Çerçeve	100	10	31,85
01 37 XX 00 000 145	Dörtlü Çerçeve	60	1	39,65
01 37 XX 00 000 146	Beşli Çerçeve	50	1	49,90
01 37 XX 00 000 147	Altılı Çerçeve	70	1	59,85
01 37 XX 00 000 178	İkili Priz Çerçeve	120	20	19,15

Radius Beyaz/Krem için XX gördüğünüz yere aşağıdaki renk kodlarını yazınız.
Fildişi Beyazı: 93, Krem: 12

SIVA ALTI ANAHTAR VE PRİZ SERİLERİ

Referans No	Ürün Adı (Tuş/Kapak + Mekanizma)	Koli Adeti	Kutu Adeti	Liste Fiyatı (TL)
Anahtar Grubu				
01 40 XX 00 150 101	Anahtar	120	12	39,45
01 40 XX 00 150 103	Komütatör	120	12	49,70
01 40 XX 00 150 105	Liht	120	12	43,85
01 40 XX 00 150 107	Vavien	120	12	46,80
01 40 XX 00 150 109	Komütatör Vavien	120	12	67,75
01 40 XX 00 150 135	Permütatör (Ara Vavien)	120	12	67,75
01 40 XX 00 150 110	Kapı Otomatiği	120	12	43,85
01 40 XX 00 150 111	Zil Butonu	120	12	43,85
01 40 XX 00 150 160	Üçlü Anahtar	120	12	60,20
01 40 XX 00 150 134	Müzik Yayın Anahtarı	72	12	278,50
01 40 XX 00 150 179	Jaluzi Kumanda Anahtarı (Tek Düğmeli)	120	12	69,90
01 40 XX 00 150 125	Jaluzi Kumanda Anahtarı (İki Düğmeli)	120	12	63,70
01 40 XX 00 150 163	Boiler Anahtar	120	12	61,25
01 40 XX 00 150 312	İpli Acil Uyarı Anahtarı	120	12	81,40
01 40 XX 00 150 356	Komütatör Liht	120	12	63,55
01 40 XX 00 150 380	DND/MUR Komütatörü	120	12	63,45
Işıkli Anahtar Grubu				
01 40 XX 00 150 102	Işıkli Anahtar	120	12	66,00
01 40 XX 00 150 104	Işıkli Komütatör	120	12	73,95
01 40 XX 00 150 106	Işıkli Liht	120	12	68,80
01 40 XX 00 150 108	Işıkli Vavien	120	12	75,95
01 40 XX 00 150 112	Işıkli Etiketli Zil Butonu, 12V	120	12	76,55
Priz Grubu				
01 40 XX 00 151 113	Priz	120	12	42,95
01 40 XX 00 152 115	Topraklı Priz	120	12	49,70
01 40 XX 00 152 116	Çocuk Korumalı Topraklı Priz	120	12	67,30
01 40 XX 00 152 138	Çocuk Korumalı Kapaklı Topraklı Priz	120	12	79,90
01 40 XX 00 152 117	Kapaklı Topraklı Priz	120	12	52,85
01 40 XX 00 153 118	UPS Priz	120	12	63,90
01 40 XX 00 153 136	Çocuk Korumalı Kapaklı UPS Priz	120	12	81,45
01 40 XX 00 153 137	Çocuk Korumalı UPS Priz	120	12	74,65
01 40 XX 00 153 139	Kapaklı UPS Priz	120	12	67,45
01 40 XX 00 156 185	İkili UPS Priz	60	10	67,45
01 40 XX 00 154 149	İkili Priz	60	10	49,00
01 40 XX 00 155 150	İkili Topraklı Priz	60	10	59,30
01 40 XX 00 157 360	2 Çıkışlı USB Şarj Prizi, 20W, Type C + Type A	72	12	328,70
TV/Radyo Grubu				
01 40 XX 00 159 122	TV Prizi (Geçişli-Sonlu)	120	12	56,70
01 40 XX 00 159 153	Uydu Priz Sonlu (Sat-TV-Radyo)	120	12	280,10
01 40 XX 00 159 339	Uydu Prizi Sonlu (Alcad Sat-TV)	120	12	325,00
01 40 XX 00 159 154	Uydu Priz Geçişli (Sat-TV-Radyo)	120	12	280,10
01 40 XX 00 159 391	Tekli Uydu Prizi Eko	120	12	48,05
01 40 XX 00 159 156	Uydu Prizi Sonlu (TV-Sat)	120	12	235,80
01 40 XX 00 159 172	Tekli Uydu Prizi F Konnektörlü (Geçişli-Sonlu)	120	12	88,90
01 40 XX 00 157 165	Kablo Çıkışı	120	12	33,70
01 40 XX 00 157 314	HDMI Kablo Çıkışı	120	12	35,35

Radius Metalik için XX gördüğünüz yere aşağıdaki renk kodlarını yazınız.
Gümüş (15), Füme (17), Metalik Bej (25), Metalik Siyah (34), Mocha (35)

SIVA ALTI ANAHTAR VE PRİZ SERİLERİ

Referans No	Ürün Adı (Tuş/Kapak + Mekanizma)	Koli Adeti	Kutu Adeti	Liste Fiyatı (TL)
İletişim Grubu				
01 40 XX 00 157 120	Nümeris Telefon Prizi (Cat3)	120	12	54,80
01 40 XX 00 157 121	İkili Nümeris Telefon Prizi (2 x Cat3)	120	12	80,40
01 40 XX 00 157 132	Data + Nümeris Telefon Prizi (RJ45 Cat5E + Cat3)	120	12	149,55
01 40 XX 00 157 171	Data + Nümeris Telefon Prizi (RJ45 Cat6 + Cat3)	120	12	149,55
01 40 XX 00 157 129	Data Prizi (Jaksız)	120	12	49,80
01 40 XX 00 157 130	Tekli Data Prizi (RJ45 Cat5E)	120	12	115,40
01 40 XX 00 157 169	Tekli Data Prizi (RJ45 Cat6)	120	12	115,40
01 40 XX 00 157 131	İkili Data Prizi (2 x RJ45 Cat5E)	120	12	194,70
01 40 XX 00 157 170	İkili Data Prizi (2 x RJ45 Cat6)	120	12	194,70
01 40 XX 00 157 332	İkili Data Priz (Jaksız)	120	12	49,00
01 40 XX 00 157 337	Müzik Yayın Prizi	120	12	58,65
01 40 XX 00 158 352	VGA Prizi	120	12	370,15
01 40 XX 00 157 350	HDMI Prizi	120	12	145,95
01 40 XX 00 157 351	USB Data Prizi	120	12	116,80
01 40 XX 00 157 322	Kulaklık Jakı	120	12	183,20
01 40 XX 00 157 323	Fiber Optik Data Prizi	120	12	73,35
01 40 XX 00 157 359	Mikrofon Prizi	120	12	91,50

Dimmer Grubu

01 40 XX 00 160 126	Dimmer 1000VA	72	12	189,25
01 40 XX 00 160 128	Vavien Dimmer 600VA	72	12	343,35
01 40 XX 00 160 127	Işıklı Dimmer 1000VA	72	12	216,55

Elektronik Grubu

01 40 XX 00 158 157	Energy Saver Standart	72	12	109,40
01 40 XX 00 158 357	Energy Saver (RF)	72	12	540,75
01 40 XX 00 158 164	Hareket Sensörü	72	12	465,60

Röle Grubu

01 15 11 00 000 711	Energy Saver Rölesi (3x10A) Std (220VAC)	1	1	236,25
01 15 11 00 000 713	Energy Saver Rölesi (2x16A) RF	1	1	595,00
01 15 11 00 000 714	Energy Saver Rölesi 40A + 2xVRV (NO-NC) RF	36	6	1225,00

Çerçeveler & Sıva Üstü Kasa

01 37 XX 00 000 140	Tekli Çerçeve	240	24	17,50
01 37 XX 00 000 141	İkili Çerçeve	120	20	37,25
01 37 XX 00 000 143	Üçlü Çerçeve	100	10	50,30
01 37 XX 00 000 145	Dörtlü Çerçeve	60	1	61,70
01 37 XX 00 000 146	Beşli Çerçeve	50	1	77,45
01 37 XX 00 000 147	Altılı Çerçeve	70	1	86,70
01 37 XX 00 000 178	İkili Priz Çerçeve	120	20	32,80

Radius Metalik için XX gördüğünüz yere aşağıdaki renk kodlarını yazınız.
Gümüş: 15, Füme: 17, Metalik Bej: 25, Metalik Siyah: 34, Mocha: 35

ÇERÇEVE SERİLERİ

Referans No	Ürün Adı	Koli Adeti	Kutu Adeti	Liste Fiyatı (TL)
Doğal Taş Çerçeve Serileri				
01 38 XX 00 XXX 140	Tekli Çerçeve	30	1	198,20
01 38 XX 00 XXX 141	İkili Çerçeve	30	1	291,75
01 38 XX 00 XXX 143	Üçlü Çerçeve	20	1	425,95



Doğal Taş çerçeve için XX gördüğünüz yere çerçeve dış rengini belirlemek için aşağıdaki renk kodlarını yazınız.

Fildişi Beyazı: 93, Krem:12, Gümüş: 15, Füme: 17, Metalik Bej: 25, Metalik Siyah: 34, Mocha: 35

Doğal Taş malzeme için XXX gördüğünüz yere aşağıdaki malzeme kodlarını yazınız.

Seagreen: 001, Black: 002, Silver Gold: 003, Silver Gray: 004

Referans No	Ürün Adı	Koli Adeti	Kutu Adeti	Liste Fiyatı (TL)
Doğal Ahşap Çerçeve Serileri				
01 38 XX 00 XXX 140	Tekli Çerçeve	30	1	138,60
01 38 XX 00 XXX 141	İkili Çerçeve	30	1	235,30
01 38 XX 00 XXX 143	Üçlü Çerçeve	20	1	343,45



Doğal Ahşap çerçeve için XX gördüğünüz yere çerçeve dış rengini belirlemek için aşağıdaki renk kodlarını yazınız.

Fildişi Beyazı: 93, Krem:12, Gümüş: 15, Füme: 17, Metalik Bej: 25, Metalik Siyah: 34, Mocha: 35

Doğal Ahşap malzeme için XXX gördüğünüz yere aşağıdaki malzeme kodlarını yazınız.

Natural Teak: 401, Natural Oak: 402, Natural Walnut: 403, Natural Bamboo: 404

ÇERÇEVE SERİLERİ

Referans No	Ürün Adı	Koli Adeti	Kutu Adeti	Liste Fiyatı (TL)
Metal Çerçeve Serileri				
01 38 XX 00 XXX 140	Tekli Çerçeve	30	1	91,25
01 38 XX 00 XXX 141	İkili Çerçeve	30	1	177,90
01 38 XX 00 XXX 143	Üçlü Çerçeve	20	1	261,55



Silver Light



Gold



Bronze



Metal çerçeve için XX gördüğünüz yere çerçeve dış rengini belirlemek için aşağıdaki renk kodlarını yazınız.
Fildişi Beyazı: 93, Krem:12, Gümüş: 15, Füme: 17, Metalik Bej: 25, Metalik Siyah: 34, Mocha: 35

Metal malzeme için XXX gördüğünüz yere aşağıdaki malzeme kodlarını yazınız.
Silver Light: 201, Gold: 203, Bronze: 204

Referans No	Ürün Adı	Koli Adeti	Kutu Adeti	Liste Fiyatı (TL)
Pleksi Çerçeve Serileri				
01 38 XX 00 XXX 140	Tekli Çerçeve	30	1	88,65
01 38 XX 00 XXX 141	İkili Çerçeve	30	1	172,90
01 38 XX 00 XXX 143	Üçlü Çerçeve	20	1	254,10



Powdery Pink



Pastel Violet



Pastel Blue



Pastel Green



Jet Black



Dusty Rose



Pearl Gold



Pearl Silver



Pleksi malzeme için XXX gördüğünüz yere aşağıdaki malzeme kodlarını yazınız.

Powdery Pink: 601, Pastel Violet: 602, Pastel Blue: 603, Pastel Green: 604, Pearl Gold: 606, Pearl Silver: 607, Jet Black: 608, Dusty Rose: 609

Pleksi çerçeve için XX gördüğünüz yere çerçeve dış rengini belirlemek için aşağıdaki renk kodlarını yazınız.

Fildişi Beyazı: 93, Krem:12, Gümüş: 15, Füme: 17, Metalik Bej: 25, Metalik Siyah: 34, Mocha: 35

DESIGN ÇERÇEVE SERİLERİ

Referans No	Ürün Adı	Koli Adeti	Kutu Adeti	Liste Fiyatı (TL)
Hazır Tasarımlar				
01 38 XX 00 XXX 140	Tekli Çerçeve	30	1	198,20
01 38 XX 00 XXX 141	İkili Çerçeve	30	1	291,75
01 38 XX 00 XXX 143	Üçlü Çerçeve	20	1	425,95



Good Luck



Coffee



Little Cars



Coffee Metal



Pinky Ballerina



Cats Metal



Guitar



Gourmet



Country



Pretty Ballerina



Cats

Radius Design çerçeve için XX gördüğünüz yere çerçeve dış rengini belirlemek için aşağıdaki renk kodlarını yazınız.
Fildişi Beyazı: 93, Krem:12, Gümüş: 15, Füme: 17, Metalik Bej: 25, Siyah: 34, Mocha: 35

Radius Design Hazır Tasarım için XXX gördüğünüz yere aşağıdaki tasarım kodlarını yazınız. Country: 801, Guitar: 802, Gourmet: 803, Coffee: 804, Coffee Metal: 805, Cats: 806, Cats Metal: 807, Pinky Ballerina: 808, Pretty Ballerina: 809, Little Cars: 810, Good Luck: 811

DESIGN ÇERÇEVE SERİLERİ

Referans No	Ürün Adı	Koli Adeti	Kutu Adeti	Liste Fiyatı (TL)
Senin Tasarımın				
01 38 XX 00 812 140	Tekli Çerçeve	30	1	209,40
01 38 XX 00 812 141	İkili Çerçeve	30	1	306,50
01 38 XX 00 812 143	Üçlü Çerçeve	20	1	447,15

Radius Design çerçeve için XX gördüğünüz yere çerçeve dış rengini belirlemek için aşağıdaki renk kodlarını yazınız.

Fildişi Beyazı: 93, Krem:12, Gümüş: 15, Füme: 17, Metalik Bej: 25, Metalik Siyah: 34, Mocha: 35



RadiusApp ile kendi ürününü tasarla

www.gunsanelectric.com



RadiusApp



Google play



Sizler için hazırladığımız tasarım alternatiflerinin yanı sıra Radius Mobil Uygulaması ya da web sayfamız üzerinden kendi tasarımlarınızı da oluşturabilirsiniz.

DESIGN ÇERÇEVE SERİLERİ

Referans No	Ürün Adı	Koli Adeti	Kutu Adeti	Liste Fiyatı (TL)
Senin Malzemen				
01 38 XX 00 999 140	Tekli Çerçeve	30	1	230,90
01 38 XX 00 999 141	İkili Çerçeve	30	1	336,95
01 38 XX 00 999 143	Üçlü Çerçeve	20	1	492,00

Radius Design çerçeve için XX gördüğünüz yere çerçeve dış rengini belirlemek için aşağıdaki renk kodlarını yazınız.
Fildişi Beyazı: 93, Krem:12, Gümüş: 15, Füme: 17, Metalik Bej: 25, Metalik Siyah: 34, Mocha: 35



Hayalinizdeki Tasarım Evinizde

Radius Design ile istediğiniz malzemeyi bize göndererek, size özel anahtar yaptırma şansına sahipsiniz.

İster çok sevdiğiniz halınız, ister koltuk döşemeniz, ister annenizin hediyesi dantel örtü, isterseniz kullanmadığınız deri montunuz...

Siz gönderin, biz hazırlayalım.

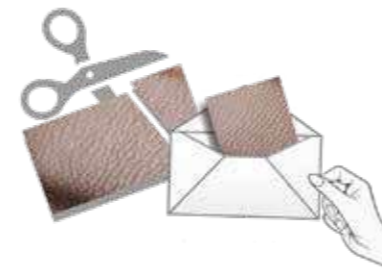

Yaptırmak istediğiniz ürün için kendi malzemenizden **tekli çerçeve için 20cm x 20cm, ikili çerçeve için 30cm x 30cm üçlü çerçeve için 50cm x 50cm** bir parça kesip hazırlayın ve bize gönderin.

Detaylı bilgi için web sayfamızı ziyaret edin.
www.gunsanelectric.com



Stil sahibi mekanların
tamamlayıcı parçası

 **DOMINO**

MODÜL GRUBU

Referans No	Ürün Adı	Modül Ölçüsü	Koli Adeti	Kutu Adeti	Liste Fiyatı (TL)
Anahtar Grubu					
01 43 XX 01 165 101	Anahtar	1M	240	20	50,85
01 43 XX 01 165 105	Liht	1M	240	20	50,85
01 43 XX 01 165 111	Zil Butonu (220V)	1M	240	20	50,85
01 43 XX 01 165 110	Kapı Otomatığı	1M	240	20	50,85
01 43 XX 01 165 125	Çiftli Stor/Jaluzi Butonu	2M	120	10	104,05
01 43 XX 01 165 179	Tekli Stor/Jaluzi Butonu	1M	240	20	101,00
01 43 XX 01 165 107	Vavien	1M	240	20	50,85
01 43 XX 01 165 135	Permütatör (Ara Vavien)	1M	240	20	76,50
01 43 XX 01 165 389	Çöp Öğütücü Anahtarı	1M	240	20	50,85
01 43 XX 01 165 312	İpli Acil Uyarı Anahtarı	1M	240	20	101,75
Işıkli Anahtar Grubu					
01 43 XX 01 165 102	Işıkli Anahtar	1M	240	20	56,85
01 43 XX 01 165 106	Işıkli Liht	1M	240	20	56,85
01 43 XX 01 165 112	Işıkli Zil Butonu	1M	240	20	56,85
01 43 XX 01 165 387	Işıkli Kapı Otomatığı	1M	240	20	56,85
01 43 XX 01 165 108	Işıkli Vavien	1M	240	20	56,85
01 43 XX 01 165 324	Nötrlü Işıkli Anahtar	1M	240	20	59,75
Geniş Anahtar Grubu					
01 43 XX 05 165 101	Anahtar Geniş	2M	120	10	53,90
01 43 XX 05 165 105	Liht Geniş	2M	120	10	53,90
01 43 XX 05 165 111	Zil Butonu Geniş	2M	120	10	53,90
01 43 XX 05 165 107	Vavien Geniş	2M	120	10	53,90
Geniş Işıkli Anahtar Grubu					
01 43 XX 05 165 102	Işıkli Anahtar Geniş	2M	120	10	59,90
01 43 XX 05 165 106	Işıkli Liht Geniş	2M	120	10	59,90
01 43 XX 05 165 112	Işıkli Zil Butonu Geniş	2M	120	10	59,90
01 43 XX 05 165 108	Işıkli Vavien Geniş	2M	120	10	59,90
01 43 XX 05 165 324	Nötrlü Işıkli Anahtar Geniş	2M	120	10	62,80
Priz Grubu					
01 43 XX 10 151 113	Priz (Cihaz Tipi)	1M	240	20	44,70
01 43 XX 10 152 116	Çocuk Korumalı Topraklı Priz	2M	120	10	53,05
01 43 XX 10 152 138	Çocuk Korumalı Topraklı Priz Kapaklı	2M	120	10	55,55
01 43 XX 10 153 137	Çocuk Korumalı UPS Topraklı Priz	2M	120	10	63,90
01 43 XX 10 157 354	USB Şarj Prizi 5V, 2.1A	1M	120	10	320,70
01 43 XX 10 152 378	Universal Priz	2M	120	10	189,95
Dimmer Grubu					
01 43 XX 10 160 198	Dimmer 500VA	1M	120	10	258,55
01 43 XX 10 160 381	Müzik Yayın Anahtarı	2M	120	10	498,40

MODÜL GRUBU

Referans No	Ürün Adı	Modül Ölçüsü	Koli Adeti	Kutu Adeti	Liste Fiyatı (TL)
TV Radyo Grubu					
01 43 XX 10 159 153	Uydu Prizi Sonlu (TV-Sat)	1M	240	20	200,80
01 43 XX 10 159 391	Tekli Uydu Prizi, F Tipi	1M	240	20	84,25
İletişim Grubu					
01 43 XX 10 157 120	Telefon Prizi (Cat3)	1M	240	20	79,30
01 43 XX 10 157 130	Data Prizi (RJ45 Cat5E)	1M	240	20	83,20
01 43 XX 10 157 169	Data Prizi (RJ45 Cat6)	1M	240	20	94,35
01 43 XX 10 157 350	HDMI Prizi	1M	240	20	167,15
01 43 XX 10 157 351	USB Data Prizi	1M	240	20	132,90
01 43 XX 10 157 385	Hoparlör Çıkışı - 1 Çıkış	1M	240	20	43,25
01 43 XX 10 157 386	Hoparlör Çıkışı - 2 Çıkış	1M	240	20	73,15
01 43 XX 10 157 383	Müzik Yayın Jack 4K	1M	480	40	191,45
01 43 XX 10 157 384	Müzik Yayın Jack 5K	1M	480	40	208,15
01 43 XX 10 158 352	VGA Prizi	1M	240	20	414,65
Elektronik Grubu					
01 43 XX 10 158 157	Energy Saver Standart (Kartlı)	3M	120	10	102,20
01 43 XX 10 158 357	Energy Saver, RF (Kartlı)	3M	120	10	360,30
01 43 XX 01 165 380	DND/MUR İç Ünite	2M	120	10	177,30
01 43 XX 01 165 311	Uyarı Zili (Buzzer)	1M	120	10	202,85
Sinyalizasyon Grubu					
01 43 11 01 165 379	DND/MUR Dış Ünite	2M	120	10	310,30
Röle Grubu					
01 15 11 00 000 711	Energy Saver Rölesi (3x10A) Std (220VAC)		1	1	236,25
01 15 11 00 000 713	Energy Saver Rölesi (2x16A) RF		1	1	595,00
01 15 11 00 000 714	Energy Saver Rölesi 40A + 2xVRV (NO-NC) RF		36	6	1225,00
Kapaksız Modül Grubu					
01 43 17 04 165 101	Anahtar Modül	1M	240	20	43,50
01 43 17 04 165 105	Liht Modül	1M	240	20	43,50
01 43 17 04 165 107	Vavien Modül	1M	240	20	43,50
01 43 17 04 165 179	Tekli Stor/Jaluzi Butonu Modül	1M	240	20	93,65
01 43 17 04 165 102	Işıkli Anahtar Modül	1M	240	20	49,50
01 43 17 04 165 106	Işıkli Liht Modül	1M	240	20	49,50
01 43 17 04 165 108	Işıkli Vavien Modül	1M	240	20	49,50
01 43 17 04 165 135	Permütatör (Ara Vavien) Modül	1M	240	20	69,15
01 43 17 04 165 324	Nötrlü Işıkli Anahtar Modül	1M	240	20	52,40

KAPAK GRUBU

Referans No	Ürün Adı	Modül Ölçüsü	Koli Adeti	Kutu Adeti	Liste Fiyatı (TL)
Tekli Kapak Grubu					
01 43 XX 02 165 101	Kapak Anahtar	1M	360	30	7,35
01 43 XX 02 165 105	Kapak Liht	1M	360	30	7,35
01 43 XX 02 165 111	Kapak Zil Butonu	1M	360	30	7,35
01 43 XX 02 165 110	Kapak Kapı Otomatığı	1M	360	30	7,35
01 43 XX 02 165 125	Kapak Çiftli Stor/Jaluzi	2M	360	30	10,40
01 43 XX 02 165 179	Kapak Tekli Stor/Jaluzi	1M	360	30	7,35
01 43 XX 02 165 107	Kapak Vavien	1M	360	30	7,35
01 43 XX 02 165 135	Kapak Permütatör (Ara Vavien)	1M	360	30	7,35
01 43 XX 02 165 382	Kapak Boşluk Kapağı	1M	360	30	7,35
01 43 XX 02 165 165	Kapak Kablo Çıkış Kapağı	1M	360	30	7,35
01 43 XX 02 165 389	Kapak Çöp Öğütücü Anahtarı	1M	360	30	7,35
Işıklı Kapak Grubu					
01 43 XX 02 165 102	Kapak Işıklı Anahtar	1M	360	30	7,35
01 43 XX 02 165 106	Kapak Işıklı Liht	1M	360	30	7,35
01 43 XX 02 165 112	Kapak Işıklı Zil Butonu	1M	360	30	7,35
01 43 XX 02 165 387	Kapak Işıklı Kapı Otomatığı	1M	360	30	7,35
01 43 XX 02 165 108	Kapak Işıklı Vavien	1M	360	30	7,35
01 43 XX 02 165 399	Kapak Işıklı Nötrlü Şofben Anahtarı	1M	360	30	7,35
01 43 XX 02 165 401	Kapak Işıklı Nötrlü Çamaşır Makinesi Anahtarı	1M	360	30	7,35
01 43 XX 02 165 402	Kapak Işıklı Nötrlü Klima (Isıtıcı) Anahtarı	1M	360	30	7,35
Geniş Kapak Grubu					
01 43 XX 03 165 101	Kapak Anahtar	2M	360	30	10,40
01 43 XX 03 165 105	Kapak Liht	2M	360	30	10,40
01 43 XX 03 165 111	Kapak Zil Butonu	2M	360	30	10,40
01 43 XX 03 165 107	Kapak Vavien	2M	360	30	10,40
01 43 XX 03 165 389	Kapak Çöp Öğütücü Anahtarı	2M	360	30	10,40
Geniş Işıklı Kapak Grubu					
01 43 XX 03 165 102	Kapak Işıklı Anahtar	2M	360	30	10,40
01 43 XX 03 165 106	Kapak Işıklı Liht	2M	360	30	10,40
01 43 XX 03 165 112	Kapak Işıklı Zil Butonu	2M	360	30	10,40
01 43 XX 03 165 108	Kapak Işıklı Vavien	2M	360	30	10,40
01 43 XX 03 165 399	Kapak Işıklı Nötrlü Şofben Anahtarı	2M	360	30	10,40
01 43 XX 03 165 401	Kapak Işıklı Nötrlü Çamaşır Makinesi Anahtarı	2M	360	30	10,40
01 43 XX 03 165 402	Kapak Işıklı Nötrlü Klima (Isıtıcı) Anahtarı	2M	360	30	10,40

Modüler Seri için XX gördüğünüz yere aşağıdaki renk kodlarını yazınız.
Beyaz: 11, Krem: 12, Siyah: 14

KARKAS VE KASA GRUBU

Referans No	Ürün Adı	Modül Ölçüsü	Koli Adeti	Kutu Adeti	Liste Fiyatı (TL)
Karkas Grubu					
01 43 14 00 700 140	Karkas	1M	200	20	11,90
01 43 14 10 700 140	Karkas (Tırnaklı)	1M	200	20	12,60
01 43 14 00 700 141	Karkas	2M	200	20	11,45
01 43 14 10 700 141	Karkas (Tırnaklı)	2M	200	20	11,90
01 43 14 00 700 143	Karkas	3M	150	15	11,90
01 43 14 00 700 145	Karkas	4M	100	10	19,15
01 43 14 00 700 177	Karkas	7M	100	10	24,00
Kasa Grubu					
01 45 11 01 000 365	Kasa 2M	2M		50	6,55
01 45 11 01 000 366	Kasa 3M	3M		20	7,70
01 45 11 01 000 367	Kasa 4M	4M		20	12,60
01 45 11 01 000 368	Kasa 7M	7M		20	17,95
01 45 11 02 000 366	Alçıpan Kasa 3M	3M		20	21,00
01 45 11 02 000 367	Alçıpan Kasa 4M	4M		20	26,60
01 45 11 02 000 368	Alçıpan Kasa 7M	7M		20	42,90

ÇERÇEVE SERİLERİ

Flat Çerçeveler

01 43 XX 00 000 141	Flat İkili Çerçeve	2M	200	20	40,50
01 43 XX 00 000 143	Flat Üçlü Çerçeve	3M	200	20	46,75
01 43 XX 00 000 145	Flat Dörtlü Çerçeve	4M	100	10	58,00
01 43 XX 00 000 177	Flat Yedili Çerçeve	7M	100	10	69,85

Mode Çerçeveler

01 44 XX 00 000 141	Mode İkili Çerçeve	2M	200	20	40,50
01 44 XX 00 000 143	Mode Üçlü Çerçeve	3M	200	20	46,75
01 44 XX 00 000 145	Mode Dörtlü Çerçeve	4M	100	10	58,00
01 44 XX 00 000 177	Mode Yedili Çerçeve	7M	100	10	69,85



FLAT



MODE

Modüler Çerçeve serileri için XX gördüğünüz yere aşağıdaki renk kodlarını yazınız.
Beyaz: 11, Krem: 12, Kese Kağıdı: 48

METALİK MODÜL GRUBU

Referans No	Ürün Adı	Modül Ölçüsü	Koli Adeti	Kutu Adeti	Liste Fiyatı (TL)
Anahtar Grubu					
01 43 XX 01 165 101	Anahtar	1M	240	20	59,10
01 43 XX 01 165 105	Liht	1M	240	20	59,10
01 43 XX 01 165 111	Zil Butonu (220V)	1M	240	20	59,10
01 43 XX 01 165 110	Kapı Otomatığı	1M	240	20	59,10
01 43 XX 01 165 125	Çiftli Stor/Jaluzi Butonu	2M	120	10	114,20
01 43 XX 01 165 179	Tekli Stor/Jaluzi Butonu	1M	240	20	109,25
01 43 XX 01 165 107	Vavien	1M	240	20	59,10
01 43 XX 01 165 135	Permütatör (Ara Vavien)	1M	240	20	84,75
01 43 XX 01 165 389	Çöp Öğütücü Anahtarı	1M	240	20	59,10
01 43 XX 01 165 312	İpli Acil Uyarı Anahtarı	1M	240	20	117,75
Işıklı Anahtar Grubu					
01 43 XX 01 165 102	Işıklı Anahtar	1M	240	20	65,10
01 43 XX 01 165 106	Işıklı Liht	1M	240	20	65,10
01 43 XX 01 165 112	Işıklı Zil Butonu	1M	240	20	65,10
01 43 XX 01 165 387	Işıklı Kapı Otomatığı	1M	240	20	65,10
01 43 XX 01 165 108	Işıklı Vavien	1M	240	20	65,10
01 43 XX 01 165 324	Nötrlü Işıklı Anahtar	1M	240	20	68,00
Geniş Anahtar Grubu					
01 43 XX 05 165 101	Anahtar Geniş	2M	120	10	64,05
01 43 XX 05 165 105	Liht Geniş	2M	120	10	64,05
01 43 XX 05 165 111	Zil Butonu Geniş	2M	120	10	64,05
01 43 XX 05 165 107	Vavien Geniş	2M	120	10	64,05
Geniş Işıklı Anahtar Grubu					
01 43 XX 05 165 102	Işıklı Anahtar Geniş	2M	120	10	70,05
01 43 XX 05 165 106	Işıklı Liht Geniş	2M	120	10	70,05
01 43 XX 05 165 112	Işıklı Zil Butonu Geniş	2M	120	10	70,05
01 43 XX 05 165 108	Işıklı Vavien Geniş	2M	120	10	70,05
01 43 XX 05 165 324	Nötrlü Işıklı Anahtar Geniş	2M	120	10	72,95
Priz Grubu					
01 43 XX 10 151 113	Priz (Cihaz Tipi)	1M	240	20	49,35
01 43 XX 10 152 116	Çocuk Korumalı Topraklı Priz	2M	120	10	74,40
01 43 XX 10 152 138	Çocuk Korumalı Kapaklı Topraklı Priz	2M	120	10	78,25
01 43 XX 10 153 137	Çocuk Korumalı UPS Topraklı Priz	2M	120	10	75,10
01 43 XX 10 157 354	USB Şarj Prizi 5V, 2.1A	1M	120	10	367,85
01 43 XX 10 152 378	Universal Priz	2M	120	10	213,50
Dimmer Grubu					
01 43 XX 10 160 198	Dimmer 500VA	1M	120	10	262,50
01 43 XX 10 160 381	Müzik Yayın Anahtarı	2M	120	10	507,50
TV Radyo Grubu					
01 43 XX 10 159 153	Uydu Prizi Sonlu (TV-Sat)	1M	240	20	205,70
01 43 XX 10 159 391	Tekli Uydu Prizi, F Tipi	1M	240	20	92,85

Modüler Seri için XX gördüğünüz yere aşağıdaki renk kodlarını yazınız.
Gümüş: 15, Füme: 17, Metalik Bej: 25, Mocha 35

METALİK MODÜL GRUBU

Referans No	Ürün Adı	Modül Ölçüsü	Koli Adeti	Kutu Adeti	Liste Fiyatı (TL)
İletişim Grubu					
01 43 XX 10 157 120	Telefon Prizi (Cat3)	1M	240	20	83,50
01 43 XX 10 157 130	Data Prizi (RJ45 Cat5E)	1M	240	20	91,80
01 43 XX 10 157 169	Data Prizi (RJ45 Cat6)	1M	240	20	102,20
01 43 XX 10 157 350	HDMI Prizi	1M	240	20	170,45
01 43 XX 10 157 351	USB Data Prizi	1M	240	20	135,45
01 43 XX 10 157 385	Hoparlör Çıkışı - 1 Çıkış	1M	240	20	47,75
01 43 XX 10 157 386	Hoparlör Çıkışı - 2 Çıkış	1M	240	20	75,50
01 43 XX 10 157 383	Müzik Yayın Jack 4K	1M	480	40	192,40
01 43 XX 10 157 384	Müzik Yayın Jack 5K	1M	480	40	210,00
01 43 XX 10 158 352	VGA Prizi	1M	240	20	461,85
Elektronik Grubu					
01 43 XX 10 158 157	Energy Saver Standart (Kartlı)	3M	120	10	112,35
01 43 XX 10 158 357	Energy Saver, RF (Kartlı)	3M	120	10	367,50
01 43 XX 01 165 380	DND/MUR İç Ünite	2M	120	10	182,35
01 43 XX 01 165 311	Uyarı Zili (Buzzer)	1M	120	10	208,25
Sinyalizyon Grubu					
01 43 11 01 165 379	DND/MUR Dış Ünite	2M	120	10	310,30
Röle Grubu					
01 15 11 00 000 711	Energy Saver Rölesi (3x10A) Std (220VAC)		1	1	236,25
01 15 11 00 000 713	Energy Saver Rölesi (2x16A) RF		1	1	595,00
01 15 11 00 000 714	Energy Saver Rölesi 40A + 2xVRV (NO-NC) RF		36	6	1225,00
Kapaksız Modül Grubu					
01 43 17 04 165 101	Anahtar Modül	1M	240	20	43,50
01 43 17 04 165 105	Liht Modül	1M	240	20	43,50
01 43 17 04 165 107	Vavien Modül	1M	240	20	43,50
01 43 17 04 165 179	Tekli Stor/Jaluzi Butonu Modül	1M	240	20	93,65
01 43 17 04 165 102	Işıklı Anahtar Modül	1M	240	20	49,50
01 43 17 04 165 106	Işıklı Liht Modül	1M	240	20	49,50
01 43 17 04 165 108	Işıklı Vavien Modül	1M	240	20	49,50
01 43 17 04 165 135	Permütatör (Ara Vavien) Modül	1M	240	20	69,15
01 43 17 04 165 324	Nötrlü Işıklı Anahtar Modül	1M	240	20	52,40
METALİK KAPAK GRUBU					
Tekli Kapak Grubu					
01 43 XX 02 165 101	Kapak Anahtar	1M	360	30	15,60
01 43 XX 02 165 105	Kapak Liht	1M	360	30	15,60
01 43 XX 02 165 111	Kapak Zil Butonu	1M	360	30	15,60
01 43 XX 02 165 110	Kapak Kapı Otomatığı	1M	360	30	15,60
01 43 XX 02 165 125	Kapak Çiftli Stor/Jaluzi	2M	360	30	20,55
01 43 XX 02 165 179	Kapak Tekli Stor/Jaluzi	1M	360	30	15,60
01 43 XX 02 165 107	Kapak Vavien	1M	360	30	15,60
01 43 XX 02 165 135	Kapak Permütatör (Ara Vavien)	1M	360	30	15,60
01 43 XX 02 165 382	Kapak Boşluk Kapağı	1M	360	30	15,60
01 43 XX 02 165 165	Kapak Kablo Çıkışı Kapağı	1M	360	30	15,60
01 43 XX 02 165 389	Kapak Çöp Öğütücü Anahtarı	1M	360	30	15,60

Modüler Seri için XX gördüğünüz yere aşağıdaki renk kodlarını yazınız.
Gümüş: 15, Füme: 17, Metalik Bej: 25, Mocha 35

METALİK KAPAK GRUBU

Referans No	Ürün Adı	Modül Ölçüsü	Koli Adeti	Kutu Adeti	Liste Fiyatı (TL)
Işıklı Kapak Grubu					
01 43 XX 02 165 102	Kapak Işıklı Anahtar	1M	360	30	15,60
01 43 XX 02 165 106	Kapak Işıklı Liht	1M	360	30	15,60
01 43 XX 02 165 112	Kapak Işıklı Zil Butonu	1M	360	30	15,60
01 43 XX 02 165 387	Kapak Işıklı Kapı Otomatığı	1M	360	30	15,60
01 43 XX 02 165 108	Kapak Işıklı Vavien	1M	360	30	15,60
01 43 XX 02 165 399	Kapak Işıklı Nötrlü Şofben Anahtarı	1M	360	30	15,60
01 43 XX 02 165 401	Kapak Işıklı Nötrlü Çamaşır Makinesi Anahtarı	1M	360	30	15,60
01 43 XX 02 165 402	Kapak Işıklı Nötrlü Klima (Isıtıcı) Anahtarı	1M	360	30	15,60

Geniş Kapak Grubu

01 43 XX 03 165 101	Kapak Anahtar	2M	360	30	20,55
01 43 XX 03 165 105	Kapak Liht	2M	360	30	20,55
01 43 XX 03 165 111	Kapak Zil Butonu	2M	360	30	20,55
01 43 XX 03 165 107	Kapak Vavien	2M	360	30	20,55
01 43 XX 03 165 389	Kapak Çöp Öğütücü Anahtarı	2M	360	30	20,55

Geniş Işıklı Kapak Grubu

01 43 XX 03 165 102	Kapak Işıklı Anahtar	2M	360	30	20,55
01 43 XX 03 165 106	Kapak Işıklı Liht	2M	360	30	20,55
01 43 XX 03 165 112	Kapak Işıklı Zil Butonu	2M	360	30	20,55
01 43 XX 03 165 108	Kapak Işıklı Vavien	2M	360	30	20,55
01 43 XX 03 165 399	Kapak Işıklı Nötrlü Şofben Anahtarı	2M	360	30	20,55
01 43 XX 03 165 401	Kapak Işıklı Nötrlü Çamaşır Makinesi Anahtarı	2M	360	30	20,55
01 43 XX 03 165 402	Kapak Işıklı Nötrlü Klima (Isıtıcı) Anahtarı	2M	360	30	20,55

Modüler Seri için XX gördüğünüz yere aşağıdaki renk kodlarını yazınız.
Gümüş: 15, Füme: 17, Metalik Bej: 25, Mocha 35

METALİK ÇERÇEVE GRUBU

Flat Çerçeveler

01 43 XX 00 000 141	Flat İkili Çerçeve	2M	200	20	56,00
01 43 XX 00 000 143	Flat Üçlü Çerçeve	3M	200	20	62,15
01 43 XX 00 000 145	Flat Dörtlü Çerçeve	4M	100	10	73,15
01 43 XX 00 000 177	Flat Yedili Çerçeve	7M	100	10	89,95

Mode Çerçeveler

01 44 XX 00 000 141	Mode İkili Çerçeve	2M	200	20	56,00
01 44 XX 00 000 143	Mode Üçlü Çerçeve	3M	200	20	62,15
01 44 XX 00 000 145	Mode Dörtlü Çerçeve	4M	100	10	73,15
01 44 XX 00 000 177	Mode Yedili Çerçeve	7M	100	10	89,95

Modüler Çerçeve serileri için XX gördüğünüz yere aşağıdaki renk kodlarını yazınız.
Gümüş: 15, Füme: 17, Metalik Bej: 25, Metalik Siyah: 34, Mocha: 35

LÜKS ÇERÇEVE SERİLERİ

Referans No	Ürün Adı	Modül Ölçüsü	Koli Adeti	Kutu Adeti	Liste Fiyatı (TL)
Inox Çerçeveler					
01 46 77 27 000 141	Bronz Çerçeve / Çıtası Krom	2M	30	1	177,00
01 46 15 27 000 141	Gümüş Çerçeve / Çıtası Krom	2M	30	1	177,00
01 46 15 34 000 141	Gümüş Çerçeve / Çıtası Siyah	2M	30	1	177,00
01 46 15 17 000 141	Gümüş Çerçeve / Çıtası Füme	2M	30	1	177,00
01 46 14 27 000 141	Siyah Çerçeve / Çıtası Krom	2M	30	1	177,00
01 46 14 34 000 141	Siyah Çerçeve / Çıtası Siyah	2M	30	1	177,00
01 46 77 27 000 143	Bronz Çerçeve / Çıtası Krom	3M	30	1	249,30
01 46 15 27 000 143	Gümüş Çerçeve / Çıtası Krom	3M	30	1	249,30
01 46 15 34 000 143	Gümüş Çerçeve / Çıtası Siyah	3M	30	1	249,30
01 46 15 17 000 143	Gümüş Çerçeve / Çıtası Füme	3M	30	1	249,30
01 46 14 27 000 143	Siyah Çerçeve / Çıtası Krom	3M	30	1	249,30
01 46 14 34 000 143	Siyah Çerçeve / Çıtası Siyah	3M	30	1	249,30
01 46 77 27 000 145	Bronz Çerçeve / Çıtası Krom	4M	30	1	301,25
01 46 15 27 000 145	Gümüş Çerçeve / Çıtası Krom	4M	30	1	301,25
01 46 15 34 000 145	Gümüş Çerçeve / Çıtası Siyah	4M	30	1	301,25
01 46 15 17 000 145	Gümüş Çerçeve / Çıtası Füme	4M	30	1	301,25
01 46 14 27 000 145	Siyah Çerçeve / Çıtası Krom	4M	30	1	301,25
01 46 14 34 000 145	Siyah Çerçeve / Çıtası Siyah	4M	30	1	301,25
01 46 77 27 000 177	Bronz Çerçeve / Çıtası Krom	7M	20	1	409,85
01 46 15 27 000 177	Gümüş Çerçeve / Çıtası Krom	7M	20	1	409,85
01 46 15 34 000 177	Gümüş Çerçeve / Çıtası Siyah	7M	20	1	409,85
01 46 15 17 000 177	Gümüş Çerçeve / Çıtası Füme	7M	20	1	409,85
01 46 14 27 000 177	Siyah Çerçeve / Çıtası Krom	7M	20	1	409,85
01 46 14 34 000 177	Siyah Çerçeve / Çıtası Siyah	7M	20	1	409,85

LÜKS ÇERÇEVE SERİLERİ

Referans No	Ürün Adı	Modül Ölçüsü	Koli Adeti	Kutu Adeti	Liste Fiyatı (TL)
Pleksi Çerçeveler					
01 46 11 27 001 141	Beyaz Çerçeve / Çıtası Krom	2M	30	1	139,15
01 46 11 34 001 141	Beyaz Çerçeve / Çıtası Siyah	2M	30	1	139,15
01 46 84 27 001 141	Gök Mavisi Çerçeve / Çıtası Krom	2M	30	1	139,15
01 46 48 27 001 141	Kese Kağıdı Çerçeve / Çıtası Krom	2M	30	1	139,15
01 46 34 27 001 141	Siyah Çerçeve / Çıtası Krom	2M	30	1	139,15
01 46 11 27 001 143	Beyaz Çerçeve / Çıtası Krom	3M	30	1	190,75
01 46 11 34 001 143	Beyaz Çerçeve / Çıtası Siyah	3M	30	1	190,75
01 46 84 27 001 143	Gök Mavisi Çerçeve / Çıtası Krom	3M	30	1	190,75
01 46 48 27 001 143	Kese Kağıdı Çerçeve / Çıtası Krom	3M	30	1	190,75
01 46 34 27 001 143	Siyah Çerçeve / Çıtası Krom	3M	30	1	190,75
01 46 11 27 001 145	Beyaz Çerçeve / Çıtası Krom	4M	30	1	241,15
01 46 11 34 001 145	Beyaz Çerçeve / Çıtası Siyah	4M	30	1	241,15
01 46 84 27 001 145	Gök Mavisi Çerçeve / Çıtası Krom	4M	30	1	241,15
01 46 48 27 001 145	Kese Kağıdı Çerçeve / Çıtası Krom	4M	30	1	241,15
01 46 34 27 001 145	Siyah Çerçeve / Çıtası Krom	4M	30	1	241,15
01 46 11 27 001 177	Beyaz Çerçeve / Çıtası Krom	7M	20	1	332,05
01 46 11 34 001 177	Beyaz Çerçeve / Çıtası Siyah	7M	20	1	332,05
01 46 84 27 001 177	Gök Mavisi Çerçeve / Çıtası Krom	7M	20	1	332,05
01 46 48 27 001 177	Kese Kağıdı Çerçeve / Çıtası Krom	7M	20	1	332,05
01 46 34 27 001 177	Siyah Çerçeve / Çıtası Krom	7M	20	1	332,05
Ahşap Çerçeveler					
01 46 89 27 000 141	Amerikan Ceviz Çerçeve / Çıtası Krom	2M	30	1	230,90
01 46 89 25 000 141	Amerikan Ceviz Çerçeve / Çıtası M.Bej	2M	30	1	230,90
01 46 76 27 000 141	Bambu Çerçeve / Çıtası Krom	2M	30	1	230,90
01 46 76 25 000 141	Bambu Çerçeve / Çıtası M.Bej	2M	30	1	230,90
01 46 88 27 000 141	Venge Çerçeve / Çıtası Krom	2M	30	1	230,90
01 46 88 25 000 141	Venge Çerçeve / Çıtası M.Bej	2M	30	1	230,90
01 46 89 27 000 143	Amerikan Ceviz Çerçeve / Çıtası Krom	3M	30	1	307,65
01 46 89 25 000 143	Amerikan Ceviz Çerçeve / Çıtası M.Bej	3M	30	1	307,65
01 46 76 27 000 143	Bambu Çerçeve / Çıtası Krom	3M	30	1	307,65
01 46 76 25 000 143	Bambu Çerçeve / Çıtası M.Bej	3M	30	1	307,65
01 46 88 27 000 143	Venge Çerçeve / Çıtası Krom	3M	30	1	307,65
01 46 88 25 000 143	Venge Çerçeve / Çıtası M.Bej	3M	30	1	307,65
01 46 89 27 000 145	Amerikan Ceviz Çerçeve / Çıtası Krom	4M	30	1	359,00
01 46 89 25 000 145	Amerikan Ceviz Çerçeve / Çıtası M.Bej	4M	30	1	359,00
01 46 76 27 000 145	Bambu Çerçeve / Çıtası Krom	4M	30	1	359,00
01 46 76 25 000 145	Bambu Çerçeve / Çıtası M.Bej	4M	30	1	359,00
01 46 88 27 000 145	Venge Çerçeve / Çıtası Krom	4M	30	1	359,00
01 46 88 25 000 145	Venge Çerçeve / Çıtası M.Bej	4M	30	1	359,00
01 46 89 27 000 177	Amerikan Ceviz Çerçeve / Çıtası Krom	7M	20	1	461,45
01 46 89 25 000 177	Amerikan Ceviz Çerçeve / Çıtası M.Bej	7M	20	1	461,45
01 46 76 27 000 177	Bambu Çerçeve / Çıtası Krom	7M	20	1	461,45
01 46 76 25 000 177	Bambu Çerçeve / Çıtası M.Bej	7M	20	1	461,45
01 46 88 27 000 177	Venge Çerçeve / Çıtası Krom	7M	20	1	461,45
01 46 88 25 000 177	Venge Çerçeve / Çıtası M.Bej	7M	20	1	461,45

Anahtar Grubu



Işıklı Anahtar Grubu



Geniş Anahtar Grubu

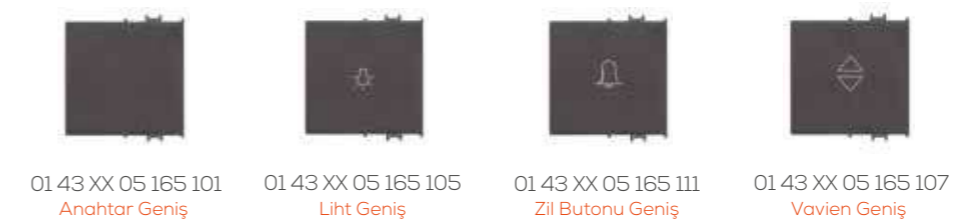

Geniş Işıklı Anahtar Grubu



Dimmer Grubu



01 43 XX 10 160 198
Dimmer 500VA-Dar



01 43 XX 10 160 381
Müzik Yayın Anahtarı
(Volum Kontrol)

Priz Grubu



01 43 XX 10 151 113
Priz (Cihaz Tipi)



01 43 XX 10 152 116
Topraklı Priz
(Çocuk Korumalı)



01 43 XX 10 152 138
Topraklı Priz Kapaklı
(Çocuk Korumalı)



01 43 XX 10 153 137
UPS Topraklı Priz
(Çocuk Korumalı)



01 43 XX 10 157 354
USB Şarj Prizi
5V, 2.1A

TV/Radyo Grubu



01 43 XX 10 159 153
Uydu Prizi Sonlu
(TV-Sat)



01 43 XX 10 159 391
Tekli Uydu Prizi,
F Tipi

İletişim Grubu



01 43 XX 10 157 383
Müzik Yayın Jack 4K



01 43 XX 10 157 384
Müzik Yayın Jack 5K



01 43 XX 10 157 120
Telefon Prizi (Cat3)



01 43 XX 10 157 130
Data Prizi (RJ45 Cat5)



01 43 XX 10 157 169
Data Prizi (RJ45 Cat6)



01 43 XX 10 157 350
HDMI Prizi



01 43 XX 10 157 385
Hoparlör Çıkışı - 1 Çıkış



01 43 XX 10 157 386
Hoparlör Çıkışı - 2 Çıkış

Elektronik Grubu



01 43 XX 10 158 157
Energy Saver
Standart (Kartlı)



01 43 XX 10 158 357
Energy Saver, RF
(Kartlı)



01 43 XX 01 165 380
DND/MUR İç Ünite



01 43 XX 01 165 311
Uyarı Zili (Buzzer)

YENİ



01 43 11 01 165 379
DND/MUR Dış Ünite

Röle Grubu



01 15 11 00 000 711
Energy Saver Rölesi
(3x10A) Std (220VAC)



01 15 11 00 000 713
Energy Saver Rölesi
(2x16A) RF

Karkas Grubu



01 43 14 00 700 140
Karkas 1M

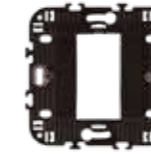

01 43 14 10 700 140
Karkas 1M (Tırnaklı)



01 43 14 00 700 141
Karkas 2M

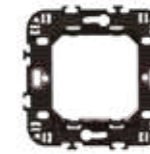

01 43 14 10 700 141
Karkas 2M (Tırnaklı)



01 43 14 00 700 143
Karkas 3M



01 43 14 00 700 145
Karkas 4M



01 43 14 00 700 177
Karkas 7M

Kasa Grubu



01 45 11 01 000 365
Kasa 2M



01 45 11 01 000 366
Kasa 3M



01 45 11 01 000 367
Kasa 4M



01 45 11 01 000 368
Kasa 7M



01 45 11 02 000 366
Alçıpan Kasa
3M



01 45 11 02 000 367
Alçıpan Kasa
4M



01 45 11 02 000 368
Alçıpan Kasa
7M



Güçlü, modern ve
sıcak tasarım

 **VISAGE**



Beyaz

Krem



Gümüş

Füme

Mocha

Metalik Bej

Metalik Siyah



Kiraz

Ceviz

Meşe

Akçaağaç



USB'li Topraklı Priz

SIVA ALTI ANAHTAR VE PRİZ SERİLERİ

Referans No	Ürün Adı (Tuş/Kapak + Mekanizma + Çerçeve)	Koli Adeti	Kutu Adeti	Liste Fiyatı (TL)
Anahtar Grubu				
01 28 XX 00 100 101	Anahtar	120	12	32,65
01 28 XX 00 100 103	Komütatör	120	12	40,50
01 28 XX 00 100 105	Liht	120	12	35,60
01 28 XX 00 100 107	Vavien	120	12	40,15
01 28 XX 00 100 109	Komütatör Vavien	120	12	53,65
01 28 XX 00 100 135	Permütatör (Ara Vavien)	120	12	53,65
01 28 XX 00 100 110	Kapı Otomatiği	120	12	35,60
01 28 XX 00 100 111	Zil Butonu	120	12	35,60
01 28 XX 00 100 160	Üçlü Anahtar	120	12	46,90
01 28 XX 00 100 134	Müzik Yayın Anahtarı	72	12	219,80
01 28 XX 00 100 179	Jaluzi Kumanda Anahtarı (Tek Düğmeli)	120	12	57,65
01 28 XX 00 100 125	Jaluzi Kumanda Anahtarı (İki Düğmeli)	120	12	52,40
01 28 XX 00 100 163	Boiler Anahtar	120	12	50,20
01 28 XX 00 100 312	İpli Acil Uyarı Anahtarı	120	12	67,70
01 28 XX 00 100 356	Komütatör Liht	120	12	55,75
01 28 XX 00 100 380	DND/MUR Komütatörü	120	12	53,30



Işıklı Anahtar Grubu

01 28 XX 00 100 102	Işıklı Anahtar	120	12	49,10
01 28 XX 00 100 104	Işıklı Komütatör	120	12	54,40
01 28 XX 00 100 106	Işıklı Liht	120	12	49,10
01 28 XX 00 100 108	Işıklı Vavien	120	12	56,10
01 28 XX 00 100 112	Işıklı Etiketli Zil Butonu, 12V	120	12	58,10



Priz Grubu

01 28 XX 00 100 113	Priz	120	12	33,15
01 28 XX 00 100 115	Topraklı Priz	120	12	40,50
01 28 XX 00 100 116	Çocuk Korumalı Topraklı Priz	120	12	51,90
01 28 XX 00 100 138	Çocuk Korumalı Kapaklı Topraklı Priz	120	12	54,40
01 28 XX 00 100 117	Kapaklı Topraklı Priz	120	12	45,85
01 28 XX 00 100 118	UPS Priz	120	12	49,10
01 28 XX 00 100 136	Çocuk Korumalı Kapaklı UPS Priz	120	12	59,25
01 28 XX 00 100 137	Çocuk Korumalı UPS Priz	120	12	55,45
01 28 XX 00 100 139	Kapaklı UPS Priz	120	12	53,25
01 28 XX 00 100 185	İkili UPS Priz	60	10	66,50
01 28 XX 00 100 149	İkili Priz	60	10	53,45
01 28 XX 00 100 150	İkili Topraklı Priz	60	10	59,15



TV/Radyo Grubu

01 28 XX 00 100 122	TV Prizi (Geçişli-Sonlu)	120	12	52,30
01 28 XX 00 100 153	Uydu Prizi Sonlu (Sat-TV-Radyo)	120	12	270,70
01 28 XX 00 100 339	Uydu Prizi Sonlu (Alcad Sat-TV)	120	12	298,20
01 28 XX 00 100 154	Uydu Prizi Geçişli (Sat-TV-Radyo)	120	12	270,70
01 28 XX 00 100 391	Tekli Uydu Prizi Eko	120	12	44,80
01 28 XX 00 100 156	Uydu Prizi Sonlu (TV-Sat)	120	12	214,10
01 28 XX 00 100 172	Tekli Uydu Prizi F Konnektörlü (Geçişli-Sonlu)	120	12	83,65
01 28 XX 00 100 165	Kablo Çıkışı	120	12	28,95
01 28 XX 00 100 314	HDMI Kablo Çıkışı	120	12	31,75



Visage Beyaz/Krem için XX gördüğünüz yere aşağıdaki renk kodlarını yazınız.
Beyaz: 11, Krem:12

SIVA ALTI ANAHTAR VE PRİZ SERİLERİ

Referans No	Ürün Adı (Tuş/Kapak + Mekanizma + Çerçeve)	Koli Adeti	Kutu Adeti	Liste Fiyatı (TL)
İletişim Grubu				
01 28 XX 00 100 120	Telefon Prizi	120	12	41,30
01 28 XX 00 100 121	İkili Nümeris Telefon Prizi (2 x Cat3)	120	12	63,60
01 28 XX 00 100 132	Data + Nümeris Telefon Prizi (RJ45 Cat5E + Cat3)	120	12	141,45
01 28 XX 00 100 171	Data + Nümeris Telefon Prizi (RJ45 Cat6 + Cat3)	120	12	141,45
01 28 XX 00 100 129	Data Prizi (Jaksız)	120	12	34,20
01 28 XX 00 100 130	Tekli Data Prizi (RJ45 Cat5E)	120	12	107,95
01 28 XX 00 100 169	Tekli Data Prizi (RJ45 Cat6)	120	12	107,95
01 28 XX 00 100 131	İkili Data Prizi (2 x RJ45 Cat5E)	120	12	179,95
01 28 XX 00 100 170	İkili Data Prizi (2 x RJ45 Cat6)	120	12	179,95
01 28 XX 00 100 332	İkili Data Prizi (Jaksız)	120	12	34,40
01 28 XX 00 100 337	Müzik Yayın Prizi	120	12	55,65
01 28 XX 00 100 352	VGA Prizi	120	12	333,00
01 28 XX 00 100 350	HDMI Prizi	120	12	119,25
01 28 XX 00 100 351	USB Data Prizi	120	12	104,30
01 28 XX 00 100 322	Kulaklık Jakı	120	12	139,70
01 28 XX 00 100 323	Fiber Optik Data Prizi	120	12	70,50
01 28 XX 00 100 359	Mikrofon Prizi	120	12	86,35
Dimmer Grubu				
01 28 XX 00 100 126	Dimmer 1000VA	72	12	173,05
01 28 XX 00 100 128	Vavien Dimmer 600VA	72	12	313,50
01 28 XX 00 100 127	Işıklı Dimmer 1000VA	72	12	189,15
Elektronik Grubu				
01 28 XX 00 100 157	Energy Saver Standart	72	12	102,65
01 28 XX 00 100 357	Energy Saver (RF)	72	12	497,25
01 28 XX 00 100 164	Hareket Sensörü	72	12	440,45
Röle Grubu				
01 15 11 00 000 711	Energy Saver Rölesi (3x10A) Std (220VAC)	1	1	236,25
01 15 11 00 000 713	Energy Saver Rölesi (2x16A) RF	1	1	595,00
01 15 11 00 000 714	Energy Saver Rölesi 40A + 2xVRV (NO-NC) RF	36	6	1225,00
Çerçeveler & Sıva Üstü Kasa				
01 28 XX 00 000 141	İkili Çerçeve	120	20	22,25
01 28 XX 00 000 143	Üçlü Çerçeve	100	10	28,45
01 28 XX 00 000 145	Dörtlü Çerçeve	60	1	36,40
01 28 XX 00 000 146	Beşli Çerçeve	50	1	46,65
01 28 XX 00 000 147	Altılı Çerçeve	70	1	56,45
01 28 XX 00 000 148	Sıva Üstü Kasa	72	12	18,05
01 28 XX 00 000 178	İkili Priz Çerçeve	120	20	17,95

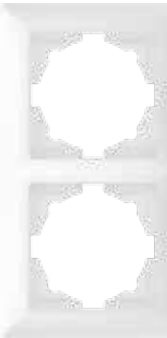

SIVA ALTI ANAHTAR VE PRİZ SERİLERİ

Referans No	Ürün Adı (Tuş/Kapak + Mekanizma)	Koli Adeti	Kutu Adeti	Liste Fiyatı (TL)
Anahtar Grubu				
01 28 XX 00 150 101	Anahtar	120	12	28,90
01 28 XX 00 150 103	Komütatör	120	12	36,75
01 28 XX 00 150 105	Liht	120	12	31,85
01 28 XX 00 150 107	Vavien	120	12	36,40
01 28 XX 00 150 109	Komütatör Vavien	120	12	49,90
01 28 XX 00 150 135	Permütatör (Ara Vavien)	120	12	49,90
01 28 XX 00 150 110	Kapı Otomatiği	120	12	31,85
01 28 XX 00 150 111	Zil Butonu	120	12	31,85
01 28 XX 00 150 160	Üçlü Anahtar	120	12	43,15
01 28 XX 00 150 134	Müzik Yayın Anahtarı	72	12	216,05
01 28 XX 00 150 179	Jaluzi Kumanda Anahtarı (Tek Düğmeli)	120	12	53,90
01 28 XX 00 150 125	Jaluzi Kumanda Anahtarı (İki Düğmeli)	120	12	48,65
01 28 XX 00 150 163	Boiler Anahtar	120	12	46,45
01 28 XX 00 150 312	İpli Acil Uyarı Anahtarı	120	12	63,95
01 28 XX 00 150 356	Komütatör Liht	120	12	52,00
01 28 XX 00 150 380	DND/MUR Komütatörü	120	12	48,55
Işıklı Anahtar Grubu				
01 28 XX 00 150 102	Işıklı Anahtar	120	12	45,35
01 28 XX 00 150 104	Işıklı Komütatör	120	12	50,65
01 28 XX 00 150 106	Işıklı Liht	120	12	45,35
01 28 XX 00 150 108	Işıklı Vavien	120	12	52,35
01 28 XX 00 150 112	Işıklı Etiketli Zil Butonu, 12V	120	12	54,35
Priz Grubu				
01 28 XX 00 151 113	Priz	120	12	29,40
01 28 XX 00 152 115	Topraklı Priz	120	12	36,75
01 28 XX 00 152 116	Çocuk Korumalı Topraklı Priz	120	12	48,15
01 28 XX 00 152 138	Çocuk Korumalı Kapaklı Topraklı Priz	120	12	50,65
01 28 XX 00 152 117	Kapaklı Topraklı Priz	120	12	42,10
01 28 XX 00 153 118	UPS Priz	120	12	45,35
01 28 XX 00 153 136	Çocuk Korumalı Kapaklı UPS Priz	120	12	55,50
01 28 XX 00 153 137	Çocuk Korumalı UPS Priz	120	12	51,70
01 28 XX 00 153 139	Kapaklı UPS Priz	120	12	49,50
01 28 XX 00 156 185	İkili UPS Priz	60	10	48,55
01 28 XX 00 154 149	İkili Priz	60	10	35,50
01 28 XX 00 155 150	İkili Topraklı Priz	60	10	41,20
TV/Radyo Grubu				
01 28 XX 00 159 122	TV Prizi (Geçişli-Sonlu)	120	12	48,55
01 28 XX 00 159 153	Uydu Prizi Sonlu (Sat-TV-Radyo)	120	12	266,95
01 28 XX 00 159 339	Uydu Prizi Sonlu (Alcad Sat-TV)	120	12	294,45
01 28 XX 00 159 154	Uydu Prizi Geçişli (Sat-TV-Radyo)	120	12	266,95
01 28 XX 00 159 391	Tekli Uydu Prizi Eko	120	12	41,05
01 28 XX 00 159 156	Uydu Prizi Sonlu (TV-Sat)	120	12	210,35
01 28 XX 00 159 172	Tekli Uydu Prizi F Konnektörlü (Geçişli-Sonlu)	120	12	79,90
01 28 XX 00 157 165	Kablo Çıkışı	120	12	25,20
01 28 XX 00 157 314	HDMI Kablo Çıkışı	120	12	28,00



SIVA ALTI ANAHTAR VE PRİZ SERİLERİ

Referans No	Ürün Adı (Tuş/Kapak + Mekanizma)	Koli Adeti	Kutu Adeti	Liste Fiyatı (TL)
İletişim Grubu				
01 28 XX 00 157 120	Nümeris Telefon Prizi (Cat3)	120	12	37,55
01 28 XX 00 157 121	İkili Nümeris Telefon Prizi (2 x Cat3)	120	12	59,85
01 28 XX 00 157 132	Data + Nümeris Telefon Prizi (RJ45 Cat5E + Cat3)	120	12	137,70
01 28 XX 00 157 171	Data + Nümeris Telefon Prizi (RJ45 Cat6 + Cat3)	120	12	137,70
01 28 XX 00 157 129	Data Prizi (Jaksız)	120	12	30,45
01 28 XX 00 157 130	Tekli Data Prizi (RJ45 Cat5E)	120	12	104,20
01 28 XX 00 157 169	Tekli Data Prizi (RJ45 Cat6)	120	12	104,20
01 28 XX 00 157 131	İkili Data Prizi (2 x RJ45 Cat5E)	120	12	176,20
01 28 XX 00 157 170	İkili Data Prizi (2 x RJ45 Cat6)	120	12	176,20
01 28 XX 00 157 332	İkili Data Prizi (Jaksız)	120	12	30,65
01 28 XX 00 157 337	Müzik Yayın Prizi	120	12	51,90
01 28 XX 00 158 352	VGA Prizi	120	12	329,25
01 28 XX 00 157 350	HDMI Prizi	120	12	115,50
01 28 XX 00 157 351	USB Data Prizi	120	12	100,55
01 28 XX 00 157 322	Kulaklık Jakı	120	12	135,95
01 28 XX 00 157 323	Fiber Optik Data Prizi	120	12	66,75
01 28 XX 00 157 359	Mikrofon Prizi	120	12	82,60
Dimmer Grubu				
01 28 XX 00 160 126	Dimmer 1000VA	72	12	169,30
01 28 XX 00 160 128	Vavien Dimmer 600VA	72	12	309,75
01 28 XX 00 160 127	Işıklı Dimmer 1000VA	72	12	185,40
Elektronik Grubu				
01 28 XX 00 158 157	Energy Saver Standart	72	12	98,90
01 28 XX 00 158 357	Energy Saver (RF)	72	12	493,50
01 28 XX 00 158 164	Hareket Sensörü	72	12	436,70
Röle Grubu				
01 15 11 00 000 711	Energy Saver Rölesi (3x10A) Std (220VAC)	1	1	236,25
01 15 11 00 000 713	Energy Saver Rölesi (2x16A) RF	1	1	595,00
01 15 11 00 000 714	Energy Saver Rölesi 40A + 2xVRV (NO-NC) RF	36	6	1225,00
Çerçeveler & Sıva Üstü Kasa				
01 28 XX 00 000 140	Tekli Çerçeve	240	24	3,75
01 28 XX 00 000 141	İkili Çerçeve	120	20	22,25
01 28 XX 00 000 143	Üçlü Çerçeve	100	10	28,45
01 28 XX 00 000 145	Dörtlü Çerçeve	60	1	36,40
01 28 XX 00 000 146	Beşli Çerçeve	50	1	46,65
01 28 XX 00 000 147	Altılı Çerçeve	70	1	56,45
01 28 XX 00 000 148	Sıva Üstü Kasa	72	12	18,05
01 28 XX 00 000 178	İkili Priz Çerçeve	120	20	17,95

Visage Beyaz/Krem için XX gördüğünüz yere aşağıdaki renk kodlarını yazınız.
Beyaz: 11, Krem:12

SIVA ALTI ANAHTAR VE PRİZ SERİLERİ

Referans No	Ürün Adı (Tuş/Kapak + Mekanizma)	Koli Adeti	Kutu Adeti	Liste Fiyatı (TL)
Anahtar Grubu				
01 28 XX 00 150 101	Anahtar	120	12	37,45
01 28 XX 00 150 103	Komütatör	120	12	47,35
01 28 XX 00 150 105	Liht	120	12	38,60
01 28 XX 00 150 107	Vavien	120	12	45,60
01 28 XX 00 150 109	Komütatör Vavien	120	12	63,10
01 28 XX 00 150 135	Permütatör (Ara Vavien)	120	12	62,80
01 28 XX 00 150 110	Kapı Otomatiği	120	12	38,60
01 28 XX 00 150 111	Zil Butonu	120	12	38,60
01 28 XX 00 150 160	Üçlü Anahtar	120	12	56,95
01 28 XX 00 150 134	Müzik Yayın Anahtarı	72	12	218,75
01 28 XX 00 150 179	Jaluzi Kumanda Anahtarı (Tek Düğmeli)	120	12	63,80
01 28 XX 00 150 125	Jaluzi Kumanda Anahtarı (İki Düğmeli)	120	12	60,05
01 28 XX 00 150 163	Boiler Anahtar	120	12	58,20
01 28 XX 00 150 312	İpli Acil Uyarı Anahtarı	120	12	77,55
01 28 XX 00 150 356	Komütatör Liht	120	12	60,45
01 28 XX 00 150 380	DND/MUR Komütatörü	120	12	59,95
Işıklı Anahtar Grubu				
01 28 XX 00 150 102	Işıklı Anahtar	120	12	58,70
01 28 XX 00 150 104	Işıklı Komütatör	120	12	65,70
01 28 XX 00 150 106	Işıklı Liht	120	12	59,15
01 28 XX 00 150 108	Işıklı Vavien	120	12	65,30
01 28 XX 00 150 112	Işıklı Etiketli Zil Butonu, 12V	120	12	70,00
Priz Grubu				
01 28 XX 00 151 113	Priz	120	12	37,65
01 28 XX 00 152 115	Topraklı Priz	120	12	47,35
01 28 XX 00 152 116	Çocuk Korumalı Topraklı Priz	120	12	64,40
01 28 XX 00 152 138	Çocuk Korumalı Kapaklı Topraklı Priz	120	12	68,95
01 28 XX 00 152 117	Kapaklı Topraklı Priz	120	12	48,20
01 28 XX 00 153 118	UPS Priz	120	12	57,85
01 28 XX 00 153 136	Çocuk Korumalı Kapaklı UPS Priz	120	12	75,80
01 28 XX 00 153 137	Çocuk Korumalı UPS Priz	120	12	73,05
01 28 XX 00 153 139	Kapaklı UPS Priz	120	12	64,75
01 28 XX 00 156 185	İkili UPS Priz	60	10	60,45
01 28 XX 00 154 149	İkili Priz	60	10	44,00
01 28 XX 00 155 150	İkili Topraklı Priz	60	10	54,35
TV/Radyo Grubu				
01 28 XX 00 159 122	TV Prizi (Geçişli-Sonlu)	120	12	51,65
01 28 XX 00 159 153	Uydu Prizi Sonlu (Sat-TV-Radyo)	120	12	270,20
01 28 XX 00 159 339	Uydu Prizi Sonlu (Alcad Sat-TV)	120	12	297,50
01 28 XX 00 159 154	Uydu Prizi Geçişli (Sat-TV-Radyo)	120	12	270,20
01 28 XX 00 159 391	Tekli Uydu Prizi Eko	120	12	44,10
01 28 XX 00 159 156	Uydu Prizi Sonlu (TV-Sat)	120	12	212,20
01 28 XX 00 159 172	Tekli Uydu Prizi F Konnektörlü (Geçişli-Sonlu)	120	12	84,25
01 28 XX 00 157 165	Kablo Çıkışı	120	12	30,20
01 28 XX 00 157 314	HDMI Kablo Çıkışı	120	12	32,90

Visage Ambiance için XX gördüğünüz yere aşağıdaki renk kodlarını yazınız.
Gümüş: 15, Füme:17, Metalik Bej: 25, Metalik Siyah: 34, Mocha: 35



SIVA ALTI ANAHTAR VE PRİZ SERİLERİ

Referans No	Ürün Adı (Tuş/Kapak + Mekanizma)	Koli Adeti	Kutu Adeti	Liste Fiyatı (TL)
İletişim Grubu				
01 28 XX 00 157 120	Nümeris Telefon Prizi (Cat3)	120	12	50,25
01 28 XX 00 157 121	İkili Nümeris Telefon Prizi (2 x Cat3)	120	12	70,70
01 28 XX 00 157 132	Data + Nümeris Telefon Prizi (RJ45 Cat5E + Cat3)	120	12	148,75
01 28 XX 00 157 171	Data + Nümeris Telefon Prizi (RJ45 Cat6 + Cat3)	120	12	148,75
01 28 XX 00 157 129	Data Prizi (Jaksız)	120	12	43,30
01 28 XX 00 157 130	Tekli Data Prizi (RJ45 Cat5E)	120	12	108,35
01 28 XX 00 157 169	Tekli Data Prizi (RJ45 Cat6)	120	12	108,35
01 28 XX 00 157 131	İkili Data Prizi (2 x RJ45 Cat5E)	120	12	178,95
01 28 XX 00 157 170	İkili Data Prizi (2 x RJ45 Cat6)	120	12	178,95
01 28 XX 00 157 332	İkili Data Prizi (Jaksız)	120	12	40,75
01 28 XX 00 157 337	Müzik Yayın Prizi	120	12	54,70
01 28 XX 00 158 352	VGA Prizi	120	12	353,15
01 28 XX 00 157 350	HDMI Prizi	120	12	123,30
01 28 XX 00 157 351	USB Data Prizi	120	12	112,80
01 28 XX 00 157 322	Kulaklık Jakı	120	12	174,45
01 28 XX 00 157 323	Fiber Optik Data Prizi	120	12	70,00
01 28 XX 00 157 359	Mikrofon Prizi	120	12	88,40
Dimmer Grubu				
01 28 XX 00 160 126	Dimmer 1000VA	72	12	171,05
01 28 XX 00 160 128	Vavien Dimmer 600VA	72	12	311,75
01 28 XX 00 160 127	Işıklı Dimmer 1000VA	72	12	187,50
Elektronik Grubu				
01 28 XX 00 158 157	Energy Saver Standart	72	12	102,40
01 28 XX 00 158 357	Energy Saver (RF)	72	12	500,50
01 28 XX 00 158 164	Hareket Sensörü	72	12	439,70
Röle Grubu				
01 15 11 00 000 711	Energy Saver Rölesi (3x10A) Std (220VAC)	1	1	236,25
01 15 11 00 000 713	Energy Saver Rölesi (2x16A) RF	1	1	595,00
01 15 11 00 000 714	Energy Saver Rölesi 40A + 2xVRV (NO-NC) RF	36	6	1225,00
Çerçeveler & Sıva Üstü Kasa				
01 28 XX 00 000 140	Tekli Çerçeve	240	24	17,40
01 28 XX 00 000 141	İkili Çerçeve	120	20	32,00
01 28 XX 00 000 143	Üçlü Çerçeve	100	10	44,55
01 28 XX 00 000 145	Dörtlü Çerçeve	60	1	54,95
01 28 XX 00 000 146	Beşli Çerçeve	50	1	68,25
01 28 XX 00 000 147	Altılı Çerçeve	70	1	80,05
01 28 XX 00 000 148	Sıva Üstü Kasa	72	12	27,90
01 28 XX 00 000 178	İkili Priz Çerçeve	120	20	27,90



SIVA ALTI ANAHTAR VE PRİZ SERİLERİ

Referans No	Ürün Adı (Tuş/Kapak + Mekanizma)	Koli Adeti	Kutu Adeti	Liste Fiyatı (TL)
Anahtar Grubu				
01 28 XX 00 150 101	Anahtar	120	12	37,45
01 28 XX 00 150 103	Komütatör	120	12	47,35
01 28 XX 00 150 105	Liht	120	12	38,60
01 28 XX 00 150 107	Vavien	120	12	45,60
01 28 XX 00 150 109	Komütatör Vavien	120	12	63,10
01 28 XX 00 150 135	Permütatör (Ara Vavien)	120	12	62,80
01 28 XX 00 150 110	Kapı Otomatiği	120	12	38,60
01 28 XX 00 150 111	Zil Butonu	120	12	38,60
01 28 XX 00 150 160	Üçlü Anahtar	120	12	56,95
01 28 XX 00 150 134	Müzik Yayın Anahtarı	72	12	218,75
01 28 XX 00 150 179	Jaluzi Kumanda Anahtarı (Tek Düğmeli)	120	12	63,80
01 28 XX 00 150 125	Jaluzi Kumanda Anahtarı (İki Düğmeli)	120	12	60,05
01 28 XX 00 150 163	Boiler Anahtar	120	12	58,20
01 28 XX 00 150 312	İpli Acil Uyarı Anahtarı	120	12	77,55
01 28 XX 00 150 356	Komütatör Liht	120	12	60,45
01 28 XX 00 150 380	DND/MUR Komütatörü	120	12	59,95
Işıklı Anahtar Grubu				
01 28 XX 00 150 102	Işıklı Anahtar	120	12	58,70
01 28 XX 00 150 104	Işıklı Komütatör	120	12	65,70
01 28 XX 00 150 106	Işıklı Liht	120	12	59,15
01 28 XX 00 150 108	Işıklı Vavien	120	12	65,30
01 28 XX 00 150 112	Işıklı Etiketli Zil Butonu, 12V	120	12	70,00
Priz Grubu				
01 28 XX 00 151 113	Priz	120	12	37,65
01 28 XX 00 152 115	Topraklı Priz	120	12	47,35
01 28 XX 00 152 116	Çocuk Korumalı Topraklı Priz	120	12	64,40
01 28 XX 00 152 138	Çocuk Korumalı Kapaklı Topraklı Priz	120	12	68,95
01 28 XX 00 152 117	Kapaklı Topraklı Priz	120	12	48,20
01 28 XX 00 153 118	UPS Priz	120	12	57,85
01 28 XX 00 153 136	Çocuk Korumalı Kapaklı UPS Priz	120	12	75,80
01 28 XX 00 153 137	Çocuk Korumalı UPS Priz	120	12	73,05
01 28 XX 00 153 139	Kapaklı UPS Priz	120	12	64,75
01 28 XX 00 156 185	İkili UPS Priz	60	10	60,45
01 28 XX 00 154 149	İkili Priz	60	10	44,00
01 28 XX 00 155 150	İkili Topraklı Priz	60	10	54,35
TV/Radyo Grubu				
01 28 XX 00 159 122	TV Prizi (Geçişli-Sonlu)	120	12	51,65
01 28 XX 00 159 153	Uydu Prizi Sonlu (Sat-TV-Radyo)	120	12	270,20
01 28 XX 00 159 339	Uydu Prizi Sonlu (Alcad Sat-TV)	120	12	297,50
01 28 XX 00 159 154	Uydu Prizi Geçişli (Sat-TV-Radyo)	120	12	270,20
01 28 XX 00 159 391	Tekli Uydu Prizi Eko	120	12	44,10
01 28 XX 00 159 156	Uydu Prizi Sonlu (TV-Sat)	120	12	212,20
01 28 XX 00 159 172	Tekli Uydu Prizi F Konnektörlü (Geçişli-Sonlu)	120	12	84,25
01 28 XX 00 157 165	Kablo Çıkışı	120	12	30,20
01 28 XX 00 157 314	HDMI Kablo Çıkışı	120	12	32,90

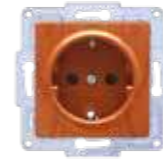



SIVA ALTI ANAHTAR VE PRİZ SERİLERİ

Referans No	Ürün Adı (Tuş/Kapak + Mekanizma)	Koli Adeti	Kutu Adeti	Liste Fiyatı (TL)
İletişim Grubu				
01 28 XX 00 157 120	Nümeris Telefon Prizi (Cat3)	120	12	50,25
01 28 XX 00 157 121	İkili Nümeris Telefon Prizi (2 x Cat3)	120	12	70,70
01 28 XX 00 157 132	Data + Nümeris Telefon Prizi (RJ45 Cat5E + Cat3)	120	12	148,75
01 28 XX 00 157 171	Data + Nümeris Telefon Prizi (RJ45 Cat6 + Cat3)	120	12	148,75
01 28 XX 00 157 129	Data Prizi (Jaksız)	120	12	43,30
01 28 XX 00 157 130	Tekli Data Prizi (RJ45 Cat5E)	120	12	108,35
01 28 XX 00 157 169	Tekli Data Prizi (RJ45 Cat6)	120	12	108,35
01 28 XX 00 157 131	İkili Data Prizi (2 x RJ45 Cat5E)	120	12	178,95
01 28 XX 00 157 170	İkili Data Prizi (2 x RJ45 Cat6)	120	12	178,95
01 28 XX 00 157 332	İkili Data Prizi (Jaksız)	120	12	40,75
01 28 XX 00 157 337	Müzik Yayın Prizi	120	12	54,70
01 28 XX 00 158 352	VGA Prizi	120	12	353,15
01 28 XX 00 157 350	HDMI Prizi	120	12	123,30
01 28 XX 00 157 351	USB Data Prizi	120	12	112,80
01 28 XX 00 157 322	Kulaklık Jakı	120	12	174,45
01 28 XX 00 157 323	Fiber Optik Data Prizi	120	12	70,00
01 28 XX 00 157 359	Mikrofon Prizi	120	12	88,40
Dimmer Grubu				
01 28 XX 00 160 126	Dimmer 1000VA	72	12	171,05
01 28 XX 00 160 128	Vavien Dimmer 600VA	72	12	311,75
01 28 XX 00 160 127	Işıklı Dimmer 1000VA	72	12	187,50
Elektronik Grubu				
01 28 XX 00 158 157	Energy Saver Standart	72	12	102,40
01 28 XX 00 158 357	Energy Saver (RF)	72	12	500,50
01 28 XX 00 158 164	Hareket Sensörü	72	12	439,70
Röle Grubu				
01 15 11 00 000 711	Energy Saver Rölesi (3x10A) Std (220VAC)	1	1	236,25
01 15 11 00 000 713	Energy Saver Rölesi (2x16A) RF	1	1	595,00
01 15 11 00 000 714	Energy Saver Rölesi 40A + 2xVRV (NO-NC) RF	36	6	1225,00
Çerçeveler & Sıva Üstü Kasa				
01 28 XX 00 000 140	Tekli Çerçeve	240	24	17,40
01 28 XX 00 000 141	İkili Çerçeve	120	20	32,00
01 28 XX 00 000 143	Üçlü Çerçeve	100	10	44,55
01 28 XX 00 000 145	Dörtlü Çerçeve	60	1	54,95
01 28 XX 00 000 146	Beşli Çerçeve	50	1	68,25
01 28 XX 00 000 147	Altılı Çerçeve	70	1	80,05
01 28 XX 00 000 148	Sıva Üstü Kasa	72	12	27,90
01 28 XX 00 000 178	İkili Priz Çerçeve	120	20	27,90

Visage Amazon için XX gördüğünüz yere aşağıdaki renk kodlarını yazınız.
Meşe: 19, Ceviz: 20, Akçaağaç: 23, Kiraz: 24

SIVA ALTI USB'Lİ TOPRAKLI PRİZ

Referans No	Ürün Adı (Tuş/Kapak + Mekanizma + Çerçeve)	Koli Adeti	Kutu Adeti	Liste Fiyatı (TL)
Beyaz / Krem				
01 28 XX 00 100 358	2 USB Çıkışlı Çocuk Korumalı Topraklı Priz, 5V, 2.4A	36	6	525,00
Visage Beyaz/Krem için XX gördüğünüz yere aşağıdaki renk kodlarını yazınız. Beyaz: 11, Krem:12				
Ambiance / Amazon				
01 28 XX 00 100 358	2 USB Çıkışlı Çocuk Korumalı Topraklı Priz, 5V, 2.4A	36	6	553,00
Visage Ambiance / Amazon için XX gördüğünüz yere aşağıdaki renk kodlarını yazınız. Gümüş: 15, Füme:17, Metalik Bej: 25, Metalik Siyah: 34, Mocha: 35, Metalik Beyaz: 94, Meşe: 19, Ceviz: 20, Akçaağaç: 23, Kiraz: 24				



Hem sađlam hem de
bir klasik

 **FANTASY**



Beyaz



Krem

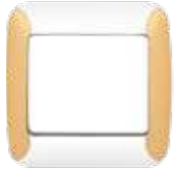

SIVA ALTI ANAHTAR VE PRİZ SERİLERİ

Referans No	Ürün Adı (Tuş/Kapak + Mekanizma + Çerçeve)	Koli Adeti	Kutu Adeti	Liste Fiyatı (TL)
Anahtar Grubu				
01 23 XX 00 100 101	Anahtar	120	12	28,55
01 23 XX 00 100 103	Komütatör	120	12	36,35
01 23 XX 00 100 105	Liht	120	12	31,40
01 23 XX 00 100 107	Vavien	120	12	34,50
01 23 XX 00 100 109	Komütatör Vavien	120	12	48,85
01 23 XX 00 100 135	Permütatör (Ara Vavien)	120	12	48,85
01 23 XX 00 100 110	Kapı Otomatiği	120	12	31,40
01 23 XX 00 100 111	Zil Butonu	120	12	31,40
01 23 XX 00 100 160	Üçlü Anahtar	120	12	40,75
01 23 XX 00 100 134	Müzik Yayın Anahtarı	72	12	208,35
01 23 XX 00 100 179	Jaluzi Kumanda Anahtarı (Tek Düğmeli)	120	12	53,90
01 23 XX 00 100 125	Jaluzi Kumanda Anahtarı (İki Düğmeli)	120	12	49,00
01 23 XX 00 100 163	Boiler Anahtar	120	12	46,45
01 23 XX 00 100 312	İpli Acil Uyarı Anahtarı	120	12	63,10
01 23 XX 00 100 356	Komütatör Liht	120	12	51,90
Işıklı Anahtar Grubu				
01 23 XX 00 100 102	Işıklı Anahtar	120	12	43,40
01 23 XX 00 100 104	Işıklı Komütatör	120	12	47,95
01 23 XX 00 100 106	Işıklı Liht	120	12	43,40
01 23 XX 00 100 108	Işıklı Vavien	120	12	49,35
01 23 XX 00 100 112	Işıklı Etiketli Zil Butonu, 12V	120	12	50,65
Priz Grubu				
01 23 XX 00 100 113	Priz	120	12	29,40
01 23 XX 00 100 115	Topraklı Priz	120	12	35,80
01 23 XX 00 100 116	Çocuk Korumalı Topraklı Priz	120	12	46,65
01 23 XX 00 100 138	Çocuk Korumalı Kapaklı Topraklı Priz	120	12	50,40
01 23 XX 00 100 117	Kapaklı Topraklı Priz	120	12	42,35
01 23 XX 00 100 118	UPS Priz	120	12	44,55
01 23 XX 00 100 137	Çocuk Korumalı UPS Priz	120	12	48,20
01 23 XX 00 100 185	İkili UPS Priz	60	10	52,85
01 23 XX 00 100 149	İkili Priz	60	10	42,95
01 23 XX 00 100 150	İkili Topraklı Priz	60	10	44,25
TV/Radyo Grubu				
01 23 XX 00 100 122	TV Prizi (Geçişli-Sonlu)	120	12	48,40
01 23 XX 00 100 153	Uydu Prizi Sonlu (Sat-TV-Radyo)	120	12	257,70
01 23 XX 00 100 339	Uydu Prizi Sonlu (Alcad Sat-TV)	120	12	285,25
01 23 XX 00 100 154	Uydu Prizi Geçişli (Sat-TV-Radyo)	120	12	257,70
01 23 XX 00 100 391	Tekli Uydu Prizi Eko	120	12	41,15
01 23 XX 00 100 156	Uydu Prizi Sonlu (TV-Sat)	120	12	199,50
01 23 XX 00 100 172	Tekli Uydu Prizi F Konnektörlü (Geçişli-Sonlu)	120	12	75,70
01 23 XX 00 100 165	Kablo Çıkışı	120	12	25,40

Fantasy Beyaz/Krem için XX gördüğünüz yere aşağıdaki renk kodlarını yazınız.
Beyaz: 11, Krem: 12

Bitmiş ürün elde edebilmek için, tuş/kapak ve mekanizma referansı ile birlikte 1 takım kordon siparişi edilmelidir.





SIVA ALTI ANAHTAR VE PRİZ SERİLERİ

Referans No	Ürün Adı (Tuş/Kapak + Mekanizma + Çerçeve)	Koli Adeti	Kutu Adeti	Liste Fiyatı (TL)
İletişim Grubu				
01 23 XX 00 100 120	Nümeris Telefon Prizi (Cat3)	120	12	37,55
01 23 XX 00 100 121	İkili Nümeris Telefon Prizi (2 x Cat3)	120	12	59,00
01 23 XX 00 100 132	Data + Nümeris Telefon Prizi (RJ45 Cat5E + Cat3)	120	12	132,20
01 23 XX 00 100 171	Data + Nümeris Telefon Prizi (RJ45 Cat6 + Cat3)	120	12	132,20
01 23 XX 00 100 129	Data Prizi (Jaksız)	120	12	30,55
01 23 XX 00 100 130	Tekli Data Prizi (RJ45 Cat5E)	120	12	101,35
01 23 XX 00 100 169	Tekli Data Prizi (RJ45 Cat6)	120	12	101,35
01 23 XX 00 100 131	İkili Data Prizi (2 x RJ45 Cat5E)	120	12	170,55
01 23 XX 00 100 170	İkili Data Prizi (2 x RJ45 Cat6)	120	12	170,55
01 23 XX 00 100 332	İkili Data Prizi (Jaksız)	120	12	30,55
01 23 XX 00 100 350	HDMI Prizi	120	12	101,05
01 23 XX 00 100 351	USB Data Prizi	120	12	96,95
01 23 XX 00 100 323	Fiber Optik Data Prizi	120	12	62,15
01 23 XX 00 100 359	Mikrofon Prizi	120	12	78,75
Dimmer Grubu				
01 23 XX 00 100 126	Dimmer 1000VA	72	12	159,10
01 23 XX 00 100 128	Vavien Dimmer 600VA	72	12	286,90
01 23 XX 00 100 127	Işıklı Dimmer 1000VA	72	12	176,75
Elektronik Grubu				
01 23 XX 00 100 157	Energy Saver Standart	72	12	97,15
01 23 XX 00 100 357	Energy Saver (RF)	72	12	477,75
01 23 XX 00 100 164	Hareket Sensörü	72	12	414,75
Röle Grubu				
01 15 11 00 000 711	Energy Saver Rölesi (3x10A) Std (220VAC)	1	1	236,25
01 15 11 00 000 713	Energy Saver Rölesi (2x16A) RF	1	1	595,00
01 15 11 00 000 714	Energy Saver Rolesi 40A + 2xVVRV (NO-NC) RF	36	6	1225,00
Çerçeveler & Sıva Üstü Kasa				
01 23 XX 00 000 141	İkili Çerçeve (Yatay)	120	20	19,15
01 23 XX 00 000 142	İkili Çerçeve (Dikey)	120	20	19,15
01 23 XX 00 000 143	Üçlü Çerçeve (Yatay)	100	10	25,30
01 23 XX 00 000 144	Üçlü Çerçeve (Dikey)	100	10	25,30
01 23 XX 00 000 145	Dörtlü Çerçeve (Yatay)	60	1	31,95
01 23 XX 00 000 146	Beşli Çerçeve (Yatay)	50	1	40,15
01 23 XX 00 000 147	Altılı Çerçeve (Yatay)	70	1	47,75
01 23 XX 00 000 148	Sıva Üstü Kasa	72	12	15,30



SIVA ALTI ANAHTAR VE PRİZ SERİLERİ

Referans No	Ürün Adı (Tuş/Kapak + Mekanizma)	Koli Adeti	Kutu Adeti	Liste Fiyatı (TL)
Anahtar Grubu				
01 23 XX 00 150 101	Anahtar	120	12	25,20
01 23 XX 00 150 103	Komütatör	120	12	33,00
01 23 XX 00 150 105	Liht	120	12	28,05
01 23 XX 00 150 107	Vavien	120	12	31,15
01 23 XX 00 150 109	Komütatör Vavien	120	12	45,50
01 23 XX 00 150 135	Permütatör (Ara Vavien)	120	12	45,50
01 23 XX 00 150 110	Kapı Otomatiği	120	12	28,05
01 23 XX 00 150 111	Zil Butonu	120	12	28,05
01 23 XX 00 150 160	Üçlü Anahtar	120	12	37,40
01 23 XX 00 150 134	Müzik Yayın Anahtarı	72	12	205,00
01 23 XX 00 150 179	Jaluzi Kumanda Anahtarı (Tek Düğmeli)	120	12	50,55
01 23 XX 00 150 125	Jaluzi Kumanda Anahtarı (İki Düğmeli)	120	12	45,65
01 23 XX 00 150 163	Boiler Anahtar	120	12	43,10
01 23 XX 00 150 312	İpli Acil Uyarı Anahtarı	120	12	59,75
01 23 XX 00 150 356	Komütatör Liht	120	12	48,55
Işıklı Anahtar Grubu				
01 23 XX 00 150 102	Işıklı Anahtar	120	12	40,05
01 23 XX 00 150 104	Işıklı Komütatör	120	12	44,60
01 23 XX 00 150 106	Işıklı Liht	120	12	40,05
01 23 XX 00 150 108	Işıklı Vavien	120	12	46,00
01 23 XX 00 150 112	Işıklı Etiketli Zil Butonu, 12V	120	12	47,30
Priz Grubu				
01 23 XX 00 151 113	Priz	120	12	26,05
01 23 XX 00 152 115	Topraklı Priz	120	12	32,45
01 23 XX 00 152 116	Çocuk Korumalı Topraklı Priz	120	12	43,30
01 23 XX 00 152 138	Çocuk Korumalı Kapaklı Topraklı Priz	120	12	47,05
01 23 XX 00 152 117	Kapaklı Topraklı Priz	120	12	39,00
01 23 XX 00 153 118	UPS Priz	120	12	41,20
01 23 XX 00 153 137	Çocuk Korumalı UPS Priz	120	12	44,85
TV/Radyo Grubu				
01 23 XX 00 159 122	TV Prizi (Geçişli-Sonlu)	120	12	45,05
01 23 XX 00 159 153	Uydu Prizi Sonlu (Sat-TV-Radyo)	120	12	254,35
01 23 XX 00 159 339	Uydu Prizi Sonlu (Alcad Sat-TV)	120	12	281,90
01 23 XX 00 159 154	Uydu Prizi Geçişli (Sat-TV-Radyo)	120	12	254,35
01 23 XX 00 159 391	Tekli Uydu Prizi Eko	120	12	37,80
01 23 XX 00 159 156	Uydu Prizi Sonlu (TV-Sat)	120	12	196,15
01 23 XX 00 159 172	Tekli Uydu Prizi F Konnektörlü (Geçişli-Sonlu)	120	12	72,35
01 23 XX 00 157 165	Kablo Çıkışı	120	12	22,05



Visage Beyaz/Krem için XX gördüğünüz yere aşağıdaki renk kodlarını yazınız.
Beyaz: 11, Krem:12

Fantasy Beyaz/Krem için XX gördüğünüz yere aşağıdaki renk kodlarını yazınız.
Beyaz: 11, Krem: 12

Bitmiş ürün elde edebilmek için, tuş/kapak ve mekanizma referansı ile birlikte 1 takım kordon sipariş edilmelidir.

SIVA ALTI ANAHTAR VE PRİZ SERİLERİ

Referans No	Ürün Adı (Tuş/Kapak + Mekanizma)	Koli Adeti	Kutu Adeti	Liste Fiyatı (TL)
İletişim Grubu				
01 23 XX 00 157 120	Nümeris Telefon Prizi (Cat3)	120	12	34,20
01 23 XX 00 157 121	İkili Nümeris Telefon Prizi (2 x Cat3)	120	12	55,65
01 23 XX 00 157 132	Data + Nümeris Telefon Prizi (RJ45 Cat5E + Cat3)	120	12	128,85
01 23 XX 00 157 171	Data + Nümeris Telefon Prizi (RJ45 Cat6 + Cat3)	120	12	128,85
01 23 XX 00 157 129	Data Prizi (Jaksız)	120	12	27,20
01 23 XX 00 157 130	Tekli Data Prizi (RJ45 Cat5E)	120	12	98,00
01 23 XX 00 157 169	Tekli Data Prizi (RJ45 Cat6)	120	12	98,00
01 23 XX 00 157 131	İkili Data Prizi (2 x RJ45 Cat5E)	120	12	167,20
01 23 XX 00 157 170	İkili Data Prizi (2 x RJ45 Cat6)	120	12	167,20
01 23 XX 00 157 332	İkili Data Prizi (Jaksız)	120	12	27,20
01 23 XX 00 157 350	HDMI Prizi	120	12	97,70
01 23 XX 00 157 351	USB Data Prizi	120	12	93,60
01 23 XX 00 157 323	Fiber Optik Data Prizi	120	12	58,80
01 23 XX 00 157 359	Mikrofon Prizi	120	12	75,40
Dimmer Grubu				
01 23 XX 00 160 126	Dimmer 1000VA	72	12	155,75
01 23 XX 00 160 128	Vavien Dimmer 600VA	72	12	283,55
01 23 XX 00 160 127	Işıklı Dimmer 1000VA	72	12	173,40
Elektronik Grubu				
01 23 XX 00 158 157	Energy Saver Standart	72	12	93,80
01 23 XX 00 158 357	Energy Saver (RF)	72	12	474,40
01 23 XX 00 158 164	Hareket Sensörü	72	12	411,40
Röle Grubu				
01 15 11 00 000 711	Energy Saver Rölesi (3x10A) Std (220VAC)	1	1	236,25
01 15 11 00 000 713	Energy Saver Rölesi (2x16A) RF	1	1	595,00
01 15 11 00 000 714	Energy Saver Rölesi 40A + 2xVRV (NO-NC) RF	36	6	1225,00
Çerçeveler & Sıva Üstü Kasa				
01 23 XX 00 061 140	Tekli Çerçeve Eco	240	24	3,35
01 23 XX 00 000 140	Tekli Çerçeve	240	24	3,35
01 23 XX 00 000 141	İkili Çerçeve (Yatay)	120	20	19,15
01 23 XX 00 000 142	İkili Çerçeve (Dikey)	120	20	19,15
01 23 XX 00 000 143	Üçlü Çerçeve (Yatay)	100	10	25,30
01 23 XX 00 000 144	Üçlü Çerçeve (Dikey)	100	10	25,30
01 23 XX 00 000 145	Dörtlü Çerçeve (Yatay)	60	1	31,95
01 23 XX 00 000 146	Beşli Çerçeve (Yatay)	50	1	40,15
01 23 XX 00 000 147	Altılı Çerçeve (Yatay)	70	1	47,75
01 23 XX 00 000 148	Sıva Üstü Kasa	72	12	15,30



KORDON RENKLERİ



Referans No	Ürün Adı	Koli Adeti	Kutu Adeti	Liste Fiyatı (TL)
Kordonlar				
01 23 00 64 000 000	Fantasy Beyaz Kordon	900	150	2,35
01 23 00 65 000 000	Fantasy Gri Kordon	900	150	2,35
01 23 00 75 000 000	Fantasy Krem Kordon	900	150	2,35
01 23 00 74 000 000	Fantasy Şampanya Kordon	900	150	3,00
01 23 00 76 000 000	Fantasy Leylak Kordon	900	150	3,00
01 23 00 72 000 000	Fantasy Açık Mavi Kordon	900	150	3,00
01 23 00 73 000 000	Fantasy Pembe Kordon	900	150	3,00
01 23 00 78 000 000	Fantasy Fıstık Yeşili Kordon	900	150	3,00
01 23 00 80 000 000	Fantasy Somon Kordon	900	150	3,00
01 23 00 81 000 000	Fantasy Turkuaz Kordon	900	150	3,00
01 23 00 60 000 000	Fantasy Gold Kordon	900	150	6,05
01 23 00 61 000 000	Fantasy Gümüş Kordon	900	150	6,05
01 23 00 62 000 000	Fantasy Açık Maun Kordon	900	150	6,05
01 23 00 63 000 000	Fantasy Koyu Maun Kordon	900	150	6,05



Beyaz



Gri



Leylak



Fıstık Yeşili



Turkuaz

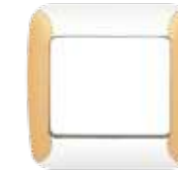

Şampanya



Gold



Gümüş



Koyu Maun

SIVA ÜSTÜ ANAHTAR VE PRİZ SERİLERİ

Referans No	Ürün Adı	Koli Adeti	Kutu Adeti	Liste Fiyatı (TL)
Anahtar Grubu				
01 07 XX 00 100 101	Anahtar	72	12	41,90
01 07 XX 00 100 103	Komütatör	72	12	46,45
01 07 XX 00 100 105	Liht	72	12	45,85
01 07 XX 00 100 107	Vavien	72	12	46,40
01 07 XX 00 100 109	Komütatör Vavien	72	12	56,45
01 07 XX 00 100 110	Kapı Otomatiği	72	12	44,20
01 07 XX 00 100 111	Zil Butonu	72	12	46,40
01 07 XX 00 100 125	Jaluzi Kumanda Anahtarı	72	12	68,50
01 07 XX 00 100 135	Permütatör (Ara Vavien)	72	12	62,20

Işıklı Anahtar Grubu

01 07 XX 00 100 102	Işıklı Anahtar	72	12	60,20
01 07 XX 00 100 104	Işıklı Komütatör	72	12	59,30
01 07 XX 00 100 106	Işıklı Liht	72	12	61,05
01 07 XX 00 100 108	Işıklı Vavien	72	12	61,35
01 07 XX 00 100 112	Işıklı Etiketli Zil Butonu, 12V	72	12	61,60

Priz Grubu

01 07 XX 00 100 117	Kapaklı Topraklı Priz	72	12	49,50
01 07 XX 00 100 136	Çocuk Korumalı Kapaklı UPS Priz	72	12	58,00
01 07 XX 00 100 139	Kapaklı UPS Priz	72	12	52,95
01 07 XX 00 100 199	Bağlantı Adaptörü	1500	150	10,50

TV/Radyo Grubu

01 07 XX 00 100 122	TV Prizi (Geçişli-Sonlu)	72	12	62,55
---------------------	--------------------------	----	----	-------

İletişim Grubu

01 07 XX 00 100 120	Nümeris Telefon Prizi (Cat3)	72	12	53,05
---------------------	------------------------------	----	----	-------

İkili Grup

01 07 XX 00 100 181	İkili Grup (Anahtar + Kap. Top. Priz)	36	6	86,55
01 07 XX 00 100 183	İkili Grup (Komütatör + Kap. Top. Priz)	36	6	90,40
01 07 XX 00 100 196	İkili Grup (Kapaksız) (Top. Priz + Top. Priz)	36	6	88,90
01 07 XX 00 100 195	İkili Grup (Kap. Top. Priz + Kap. Top. Priz)	36	6	101,00

SIVA ÜSTÜ ANAHTAR VE PRİZ SERİLERİ

Referans No	Ürün Adı	Koli Adeti	Kutu Adeti	Liste Fiyatı (TL)
Anahtar Grubu				
01 05 XX 00 100 101	Anahtar	120	12	32,40
01 05 XX 00 100 103	Komütatör	120	12	37,20
01 05 XX 00 100 105	Liht	120	12	37,65
01 05 XX 00 100 107	Vavien	120	12	43,30
01 05 XX 00 100 110	Kapı Otomatiği	120	12	37,65
01 05 XX 00 100 111	Zil Butonu	120	12	37,65
01 05 XX 00 100 125	Jaluzi Kumanda Anahtarı	120	12	58,90

Işıklı Anahtar Grubu

01 05 XX 00 100 102	Işıklı Anahtar	120	12	49,80
01 05 XX 00 100 104	Işıklı Komütatör	120	12	56,10
01 05 XX 00 100 106	Işıklı Liht	120	12	47,70
01 05 XX 00 100 108	Işıklı Vavien	120	12	51,20

Priz Grubu

01 05 XX 00 100 113	Priz	120	12	31,60
01 05 XX 00 100 115	Topraklı Priz	120	12	38,85
01 05 XX 00 100 117	Kapaklı Topraklı Priz	90	15	40,95
01 05 XX 00 100 149	İkili Priz	72	12	38,00
01 05 XX 00 100 150	İkili Topraklı Priz	72	12	47,25
01 05 XX 00 100 195	İkili Kapaklı Topraklı Priz	60	10	63,90

TV/Radyo Grubu

01 05 XX 00 100 122	TV Prizi (Geçişli-Sonlu)	120	12	48,50
01 05 XX 00 100 172	Tekli Uydu Prizi F Konnektörlü (Geçişli-Sonlu)	120	12	76,15

İletişim Grubu

01 05 XX 00 100 120	Nümeris Telefon Prizi (Cat3)	120	12	34,65
01 05 XX 00 100 129	Data Prizi (Jaksız)	120	12	39,20
01 05 XX 00 100 130	Tekli Data Prizi (RJ45 Cat5E)	120	12	116,75
01 05 XX 00 100 169	Tekli Data Prizi (RJ45 Cat6)	120	12	116,75

SIVA ÜSTÜ ANAHTAR VE PRİZ SERİLERİ

Referans No	Ürün Adı	vvti	Kutu Adeti	Liste Fiyatı (TL)
Anahtar Grubu				
01 05 XX 00 100 101	Anahtar	120	12	64,25
01 05 XX 00 100 103	Komütatör	120	12	75,60
01 05 XX 00 100 105	Liht	120	12	66,15
01 05 XX 00 100 107	Vavien	120	12	70,80
01 05 XX 00 100 110	Kapı Otomatığı	120	12	66,15
01 05 XX 00 100 111	Zil Butonu	120	12	66,15
01 05 XX 00 100 125	Jaluzi Kumanda Anahtarı	120	12	121,00

Işıklı Anahtar Grubu

01 05 XX 00 100 102	Işıklı Anahtar	120	12	84,10
01 05 XX 00 100 104	Işıklı Komütatör	120	12	95,80
01 05 XX 00 100 106	Işıklı Liht	120	12	86,55
01 05 XX 00 100 108	Işıklı Vavien	120	12	89,50

Priz Grubu

01 05 XX 00 100 113	Priz	120	12	61,35
01 05 XX 00 100 115	Topraklı Priz	120	12	75,60
01 05 XX 00 100 117	Kapaklı Topraklı Priz	120	12	79,65
01 05 XX 00 100 149	İkili Priz	100	10	82,80
01 05 XX 00 100 150	İkili Topraklı Priz	100	10	102,20
01 05 XX 00 100 195	İkili Kapaklı Topraklı Priz	100	10	77,70

TV/Radyo Grubu

01 05 XX 00 100 122	TV Prizi (Geçişli-Sonlu)	120	12	78,60
01 05 XX 00 100 172	Tekli Uydu Prizi F Konnektörlü (Geçişli-Sonlu)	120	12	108,60

İletişim Grubu

01 05 XX 00 100 120	Nümeris Telefon Prizi (Cat3)	120	12	82,50
01 05 XX 00 100 129	Data Prizi (Jaksız)	120	12	78,60
01 05 XX 00 100 130	Tekli Data Prizi (RJ45 Cat5E)	120	12	141,20
01 05 XX 00 100 169	Tekli Data Prizi (RJ45 Cat6)	120	12	141,20

Misya için XX gördüğünüz yere aşağıdaki renk kodlarını yazınız.
Meşe:19, Ceviz:20, Akçaağaç: 23, Kıraz: 24

Grup Priz ve Aksesuarlar

VISAGE 3'lü Grup Priz

VISAGE 4'lü Grup Priz

VISAGE 6'lı Grup Priz

VISAGE 2 USB Çıkışlı,
3'lü Grup Priz

Topraklı Erkek Fiş (L)

Topraklı Erkek Fiş

Topraklı Dişi Fiş

Topraklı Erkek Kulplu Fiş (L)

Topraksız Erkek Fiş

Topraksız Dişi Fiş

GRUP PRİZ SERİLERİ

Referans No	Ürün Adı	Koli Adeti	Liste Fiyatı (TL)
VISAGE 3'lü Çocuk Korumalı Topraklı Grup Priz			
01 35 11 10 301 300	Üçlü Çocuk Korumalı Topraklı Priz Klemensli	30	50,25
01 35 11 10 302 300	Üçlü Çocuk Korumalı Topraklı Priz 2m	12	114,25
01 35 11 10 303 300	Üçlü Çocuk Korumalı Topraklı Priz 3m	12	127,40
01 35 11 10 305 300	Üçlü Çocuk Korumalı Topraklı Priz 5m	12	163,30
01 35 11 10 301 310	Üçlü Çocuk Korumalı Topraklı Anahtarlı Priz Klemensli	30	88,30
01 35 11 10 302 310	Üçlü Çocuk Korumalı Topraklı Anahtarlı Priz 2m	12	164,35
01 35 11 10 303 310	Üçlü Çocuk Korumalı Topraklı Anahtarlı Priz 3m	12	172,80
01 35 11 10 305 310	Üçlü Çocuk Korumalı Topraklı Anahtarlı Priz 5m	12	222,70

VISAGE 4'lü Çocuk Korumalı Topraklı Grup Priz

01 35 11 10 301 400	Dörtlü Çocuk Korumalı Topraklı Priz Klemensli	30	66,50
01 35 11 10 302 400	Dörtlü Çocuk Korumalı Topraklı Priz 2m	12	130,80
01 35 11 10 303 400	Dörtlü Çocuk Korumalı Topraklı Priz 3m	12	150,05
01 35 11 10 305 400	Dörtlü Çocuk Korumalı Topraklı Priz 5m	12	193,70
01 35 11 10 301 410	Dörtlü Çocuk Korumalı Topraklı Anahtarlı Priz Klemensli	30	110,10
01 35 11 10 302 410	Dörtlü Çocuk Korumalı Topraklı Anahtarlı Priz 2m	12	192,60
01 35 11 10 303 410	Dörtlü Çocuk Korumalı Topraklı Anahtarlı Priz 3m	12	206,75
01 35 11 10 305 410	Dörtlü Çocuk Korumalı Topraklı Anahtarlı Priz 5m	12	243,95

VISAGE 6'lı Çocuk Korumalı Topraklı Grup Priz

01 35 11 10 301 600	Altılı Çocuk Korumalı Topraklı Priz Klemensli	30	91,90
01 35 11 10 302 600	Altılı Çocuk Korumalı Topraklı Priz 2m	12	183,85
01 35 11 10 303 600	Altılı Çocuk Korumalı Topraklı Priz 3m	12	204,75
01 35 11 10 305 600	Altılı Çocuk Korumalı Topraklı Priz 5m	12	248,00
01 35 11 10 301 610	Altılı Çocuk Korumalı Topraklı Anahtarlı Priz Klemensli	30	139,90
01 35 11 10 302 610	Altılı Çocuk Korumalı Topraklı Anahtarlı Priz 2m	12	227,60
01 35 11 10 303 610	Altılı Çocuk Korumalı Topraklı Anahtarlı Priz 3m	12	252,00
01 35 11 10 305 610	Altılı Çocuk Korumalı Topraklı Anahtarlı Priz 5m	12	303,10

VISAGE 2 USB Çıkışı, 3'lü Çocuk Korumalı Topraklı Grup Priz

01 35 11 30 303 310	2 USB Çıkışı, Üçlü Çocuk Korumalı Topraklı Anahtarlı Priz 3m	8	526,75
---------------------	--	---	--------

AKSESUARLAR

Referans No	Ürün Adı	Koli Adeti	Kutu Adeti	Liste Fiyatı (TL)
Priz Grubu				
01 15 11 00 100 715	Anahtarlı Priz	100	10	41,90
01 15 11 00 100 716	Anahtarlı Topraklı Priz	100	10	50,60



Fiş Grubu

01 51 11 00 500 801	Topraklı Dişi Fiş	400	40	18,65
01 51 11 00 500 802	Topraklı Erkek Fiş	500	50	16,00
01 51 11 00 500 803	Topraklı Erkek Fiş (L) (kulplu)	500	50	16,65
01 51 11 00 500 805	Topraksız Erkek Fiş	400	50	11,80
01 51 11 00 500 806	Topraksız Dişi Fiş	480	60	12,25
01 51 11 00 500 809	UPS Topraklı Erkek Fiş	500	50	20,65
01 51 11 00 500 810	Topraklı Erkek Fiş (L)	600	60	16,65



Arapuar

01 51 11 00 500 804	Arapuar (Düz)	480	60	13,55
---------------------	---------------	-----	----	-------

Soketler

01 15 11 00 100 708	Cat5E Data Soketi	1000	100	61,45
01 15 11 00 100 709	Cat6 Data Soketi	1000	100	61,45
01 15 11 00 100 719	USB Data Soketi	1000	100	61,45
01 15 11 00 100 720	HDMI Data Soketi	1000	100	94,50



Uzatma Grubu

01 51 11 00 503 801	Topraklı Uzatma (3m)	12	1	102,90
01 51 11 00 505 801	Topraklı Uzatma (5m)	12	1	135,55





Kaliteden estetiğe her şey tamam,
güvenlik ve ekonomide uzman

 VALTA

LED AMPUL

YENİ

Referans No	Ürün Adı	Koli Adeti	Kutu Adeti	Liste Fiyatı (TL)
Led Ampuller				
GNSLBA6030KE275	LED Ampul 220-240V 50/60Hz 3000K E27 5W	1	100	46,50
GNSLBA6040KE275	LED Ampul 220-240V 50/60Hz 4000K E27 5W	1	100	46,50
GNSLBA6065KE275	LED Ampul 220-240V 50/60Hz 6500K E27 5W	1	100	46,50
GNSLBA6030KE277	LED Ampul 220-240V 50/60Hz 3000K E27 7W	1	100	47,10
GNSLBA6040KE277	LED Ampul 220-240V 50/60Hz 4000K E27 7W	1	100	47,10
GNSLBA6065KE277	LED Ampul 220-240V 50/60Hz 6500K E27 7W	1	100	47,10
GNSLBA6030KE279	LED Ampul 220-240V 50/60Hz 3000K E27 9W	1	100	48,15
GNSLBA6040KE279	LED Ampul 220-240V 50/60Hz 4000K E27 9W	1	100	48,15
GNSLBA6065KE279	LED Ampul 220-240V 50/60Hz 6500K E27 9W	1	100	48,15
GNSLBA6030KE2712	LED Ampul 220-240V 50/60Hz 3000K E27 12W	1	100	62,25
GNSLBA6040KE2712	LED Ampul 220-240V 50/60Hz 4000K E27 12W	1	100	62,25
GNSLBA6065KE2712	LED Ampul 220-240V 50/60Hz 6500K E27 12W	1	100	62,25
GNSLBA6030KE2715	LED Ampul 220-240V 50/60Hz 3000K E27 15W	1	100	73,45
GNSLBA6040KE2715	LED Ampul 220-240V 50/60Hz 4000K E27 15W	1	100	73,45
GNSLBA6065KE2715	LED Ampul 220-240V 50/60Hz 6500K E27 15W	1	100	73,45
GNSLBA8030KE2718	LED Ampul 220-240V 50/60Hz 3000K E27 18W	1	100	108,05
GNSLBA8040KE2718	LED Ampul 220-240V 50/60Hz 4000K E27 18W	1	100	108,05
GNSLBA8065KE2718	LED Ampul 220-240V 50/60Hz 6500K E27 18W	1	100	108,05



TEKNİK ÖZELLİKLER

Referans	Renk Sıcaklığı	Lümen
GNSLBA6030KE275	3000K	425
GNSLBA6040KE275	4000K	475
GNSLBA6065KE275	6500K	475

5W LED AMPUL

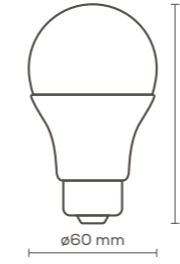

Özellikler

Tanımlama	E27 LED Ampul
Kullanım Ömrü	15000 Saat
Voltage	220-240V~
Akım	38mA
Frekans	50/60Hz
Aydınlatma Açısı	220°
Dim Edilebilme	Hayır
CRI (Ra)	80
Güç Faktörü	0,5
Çalışma Sıcaklığı	-20°C~40°C
Nem	65%

Referans	Renk Sıcaklığı	Lümen
GNSLBA6030KE279	3000K	825
GNSLBA6040KE279	4000K	825
GNSLBA6065KE279	6500K	825

9W LED AMPUL

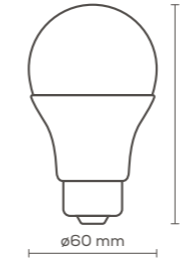

Özellikler

Tanımlama	E27 LED Ampul
Kullanım Ömrü	15000 Saat
Voltage	220-240V~
Akım	65mA
Frekans	50/60Hz
Aydınlatma Açısı	220°
Dim Edilebilme	Hayır
CRI (Ra)	80
Güç Faktörü	0,5
Çalışma Sıcaklığı	-20°C~40°C
Nem	65%

Referans	Renk Sıcaklığı	Lümen
GNSLBA6030KE2715	3000K	1360
GNSLBA6040KE2715	4000K	1470
GNSLBA6065KE2715	6500K	1470

15W LED AMPUL

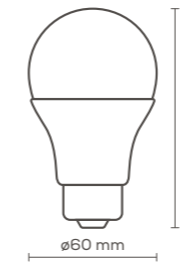

Özellikler

Tanımlama	E27 LED Ampul
Kullanım Ömrü	15000 Saat
Voltage	220V-240V~
Akım	105mA
Frekans	50/60Hz
Aydınlatma Açısı	220°
Dim Edilebilme	Hayır
CRI (Ra)	80
Güç Faktörü	0,5
Çalışma Sıcaklığı	-20°C~40°C
Nem	65%

Referans	Renk Sıcaklığı	Lümen
GNSLBA6030KE277	3000K	600
GNSLBA6040KE277	4000K	630
GNSLBA6065KE277	6500K	630

7W LED AMPUL

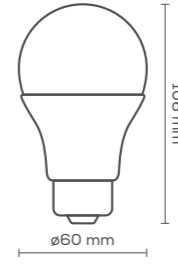

Özellikler

Tanımlama	E27 LED Ampul
Kullanım Ömrü	15000 Saat
Voltage	220-240V~
Akım	52mA
Frekans	50/60Hz
Aydınlatma Açısı	220°
Dim Edilebilme	Hayır
CRI (Ra)	80
Güç Faktörü	0,5
Çalışma Sıcaklığı	-20°C~40°C
Nem	65%

Referans	Renk Sıcaklığı	Lümen
GNSLBA6030KE2712	3000K	1155
GNSLBA6040KE2712	4000K	1155
GNSLBA6065KE2712	6500K	1155

12W LED AMPUL

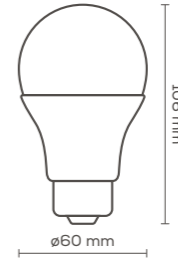

Özellikler

Tanımlama	E27 LED Ampul
Kullanım Ömrü	15000 Saat
Voltage	220V-240V~
Akım	83mA
Frekans	50/60Hz
Aydınlatma Açısı	220°
Dim Edilebilme	Hayır
CRI (Ra)	80
Güç Faktörü	0,5
Çalışma Sıcaklığı	-20°C~40°C
Nem	65%

Referans	Renk Sıcaklığı	Lümen
GNSLBA8030KE2718	3000K	1825
GNSLBA8040KE2718	4000K	1825
GNSLBA8065KE2718	6500K	1825

18W LED AMPUL

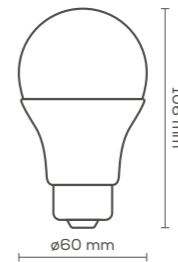

Özellikler

Tanımlama	E27 LED Ampul
Kullanım Ömrü	15000 Saat
Voltage	220V-240V~
Akım	126mA
Frekans	50/60Hz
Aydınlatma Açısı	220°
Dim Edilebilme	Hayır
CRI (Ra)	80
Güç Faktörü	0,5
Çalışma Sıcaklığı	-20°C~40°C
Nem	65%

ZEMİN VE MASA PRİZLERİ

Referans No	Açıklama	Kutu Adeti	Koli Adeti	Liste Fiyatı (TL)
Zemin ve Masa Prizi				
GGEFS1A	POP-UP Alüminyum Masa Buatı 120*120mm	1	20	704,35
GGEFS1C	POP-UP Altın Masa Buatı 120*120mm	1	20	825,55
GGEFS2A	POP-UP Alüminyum Masa Buatı 146*146mm	1	12	1045,00
GGEFS2C	POP-UP Altın Masa Buatı 146*146mm	1	12	1306,25
GGEFS22A	POP-UP Alüminyum Masa Buatı 220*120mm	1	10	1609,30
GGEFS22C	POP-UP Altın Masa Buatı 220*120mm	1	10	1968,80
GGEFS1AW	POP-UP Alüminyum Zemin Altı Buatı 120*120mm	1	20	804,65
GGEFS1CW	POP-UP Altın Zemin Altı Buatı 120*120	1	20	865,25
GGEFSTAB	Kapaklı Siyah Plastik Masa Buatı	1	12	804,65
GGEFSTABA	POP-UP Siyah Plastik Masa Buatı	1	12	1306,25



Referans No	Açıklama	Kutu Adeti	Koli Adeti	Liste Fiyatı (TL)
Zemin ve Masa Prizi				
GGEFSF18	Euro Amerikan Topraklı Prizi	10	250	85,40
GGEFSF4	Universal Prizi	10	250	85,40
GGEFSF11	İngiliz Tip Prizi	10	250	85,40
GGEFSF15	Topraklı Priz (Schuko)	10	250	85,40
GGEFSF3	3 Pin 10A Prizi	10	250	85,40
GGEFSF2	Euro Amerikan Prizi	20	500	53,30
GGEFSF58	Müzik Yayın Prizi	50	1000	85,40
GGEFSF23	Telefon Prizi	50	1000	64,05
GGEFSF21	Data Prizi	50	1000	85,40
GGEFSF20	Tek Girişli Data Priz Kapağı	100	2000	21,30
GGEFSF56	Video Prizi	50	1000	64,05
GGEFSF55	Ses Yayın Prizi	50	1000	64,05
GGEFSF50	TV Prizi	50	1000	64,05
GGEFSF51	BNC Prizi	50	1000	106,60
GGEFSF52	Kulaklık Prizi Ø3.5mm	50	1000	64,05
GGEFSF65	15 VGA Erkek Prizi	50	1000	64,05
GGEFSF66	15 VGA Dişi Prizi	50	1000	64,05
GGEFSF70	Boşluk Kapağı	100	2000	10,65
GGEFSF68	HDMI Data Prizi	50	1000	213,20
GGEFSF6	Tekli USB Şarj Prizi Type A 5V 2.1A	20	500	383,50
GGEFSF9	İkili USB Şarj Prizi Type A 5V 2.1A	10	250	469,20

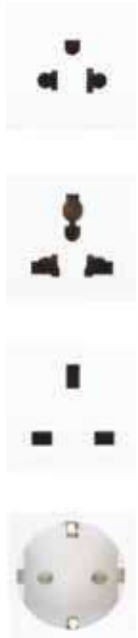

KABLO KANALI

Referans No	Açıklama	Kutu/Metre	Liste Fiyatı (TL/Metre)
Kapalı Tip Dıştan Kapaklı			
GKNL1212YB	12x12 mm Kablo Kanalı (Yapışkan Bantlı)	320	10,11
GKNL1212	12x12 mm Kablo Kanalı	320	8,61
GKNL1616YB	16x16 mm Kablo Kanalı (Yapışkan Bantlı)	250	13,86
GKNL1616	16x16 mm Kablo Kanalı	250	11,71
GKNL2516YB	25x16 mm Kablo Kanalı (Yapışkan Bantlı)	154	20,52
GKNL2516	25x16 mm Kablo Kanalı	154	16,62
GKNL2525YB	25x25 mm Kablo Kanalı (Yapışkan Bantlı)	96	28,41
GKNL2525	25x25 mm Kablo Kanalı	96	22,03
GKNL4025YB	40x25 mm Kablo Kanalı (Yapışkan Bantlı)	80	39,93
GKNL4025	40x25 mm Kablo Kanalı	80	28,73
GKNL4040YB	40x40 mm Kablo Kanalı (Yapışkan Bantlı)	72	51,04
GKNL4040	40x40 mm Kablo Kanalı	72	36,84
GKNL6040	60x40 mm Kablo Kanalı	48	58,14
GKNL6060	60x60 mm Kablo Kanalı	40	87,76
GKNL8040	80x40 mm Kablo Kanalı	36	84,30
GKNL8060	80x60 mm Kablo Kanalı	24	97,23
GKNL10040	100x40 mm Kablo Kanalı	28	102,54
GKNL10060	100x60 mm Kablo Kanalı	24	133,43



***Kablo kanalları 2 metre sevk edilmektedir. Talep halinde 3 metre sevk edilebilir.

100x50 İçten Kapaklı

GKNL10050	100x50 mm Sistem Kablo Kanalı	24	139,31
-----------	-------------------------------	----	--------

100x50 Kablo Kanalı Montaj Aksesuarları

GKNLD10050	Kablo Kanalı Aksesuar Dış Köşe	12	61,16
GKNLI10050	Kablo Kanalı Aksesuar İç Köşe	12	61,16
GKNLT10050	Kablo Kanalı Aksesuar T Köşe	12	73,71
GKNLL10050	Kablo Kanalı Aksesuar L Köşe	12	68,45
GKNLB10050	Kablo Kanalı Aksesuar Birleştirme	24	23,69
GKNLS10050	Kablo Kanalı Aksesuar Sonlama	24	28,35
GKNLA10050	Kablo Kanalı Aksesuar Ara Bölme	60	74,12
GKNL1P10050	Kablo Kanalı Tekli Priz Montaj Seti	12	50,42
GKNL2P10050	Kablo Kanalı İkili Priz Montaj Seti	12	61,36
GKNL3P10050	Kablo Kanalı Üçlü Priz Montaj Seti	12	72,70
GKNL4P10050	Kablo Kanalı Dörtlü Priz Montaj Seti	20	79,18
GKNL1D22545	22,5x45 Tek Girişli Data Priz Kapağı (Jaksız)	100	15,18
GKNL2D4545	45x45 Çift Girişli Data Priz Kapağı (Jaksız)	50	31,80
GKNL1D4545	45x45 Tek Girişli Data Priz Kapağı (Jaksız)	50	23,70
GKNL22545	22,5x45 Boşluk Kapağı (Kör Kapak)	100	9,33
GKNL4545	45x45 Boşluk Kapağı (Kör Kapak)	50	16,62

Referans No	Açıklama	Koli (Adet)	Kutu Adeti	Liste Fiyatı (TL)
-------------	----------	-------------	------------	-------------------

100x50 Kablo Kanalı İçin Prizler (45x45)

01 17 XX 00 100 115	45x45 Topraklı Priz	100	10	43,00
01 17 XX 00 100 116	45x45 Çocuk Korumalı Topraklı Priz	100	10	45,50
01 17 XX 00 100 118	45x45 UPS Priz	100	10	43,00
01 17 XX 00 100 137	45x45 Çocuk Korumalı UPS Priz	100	10	50,00

XX gördüğünüz yere aşağıdaki renk kodlarını yazınız.
Beyaz: 11, Kırmızı: 10



Her zevke ve her mekâna
uygun dokular

FLOOR SERİSİ

KABLO BAĞLARI

Referans No	Açıklama	Ambalaj içi Adet	Koli içi Ambalaj Adet	Liste Fiyatı (TL)
Kablo Bağları				
GKB1025B	Kablo Bağı T4 Siyah (10cm x 2.5mm) x100	100	500	15,45
GKB1025W	Kablo Bağı T4 Beyaz (10cm x 2.5mm) x100	100	500	15,45
GKB1535B	Kablo Bağı T6 Siyah (15cm x 3.5mm) x100	100	250	40,35
GKB1535W	Kablo Bağı T6 Beyaz (15cm x 3.5mm) x100	100	250	40,35
GKB2048B	Kablo Bağı T8 Siyah (20cm x 4.8mm) x100	100	100	70,00
GKB2048W	Kablo Bağı T8 Beyaz (20cm x 4.8mm) x100	100	100	70,00
GKB2536B	Kablo Bağı T10 Siyah (25cm x 3.6mm) x100	100	100	68,55
GKB2536W	Kablo Bağı T10 Beyaz (25cm x 3.6mm) x100	100	100	68,55
GKB3048B	Kablo Bağı T12 Siyah (30cm x 4.8mm) x100	100	100	106,60
GKB3048W	Kablo Bağı T12 Beyaz (30cm x 4.8mm) x100	100	100	106,60
GKB3548B	Kablo Bağı T14 Siyah (35cm x 4.8mm) x100	100	100	123,75
GKB3548W	Kablo Bağı T14 Beyaz (35cm x 4.8mm) x100	100	100	123,75



ELEKTRİK İZOLASYON BANTLARI

Referans No	Açıklama	Koli/Rulo	Liste Fiyatı (TL)
Elektrik İzolasyon Bantları			
GGEET0131810B	0.13mmx18mmx10m Elektrik İzolasyon Bandı Siyah	300	12,20
GGEET0131810W	0.13mmx18mmx10m Elektrik İzolasyon Bandı Beyaz	300	12,20
GGEET0131810GREY	0.13mmx18mmx10m Elektrik İzolasyon Bandı Gri	300	12,20
GGEET0131810BL	0.13mmx18mmx10m Elektrik İzolasyon Bandı Mavi	300	12,20
GGEET0131810G	0.13mmx18mmx10m Elektrik İzolasyon Bandı Yeşil	300	12,20
GGEET0131810R	0.13mmx18mmx10m Elektrik İzolasyon Bandı Kırmızı	300	12,20
GGEET0131810Y	0.13mmx18mmx10m Elektrik İzolasyon Bandı Sarı	300	12,20
GGEET0131810YG	0.13mmx18mmx10m Elektrik İzolasyon Bandı Sarı/ Yeşil	300	13,15



SİGORTA KUTULARI

Referans No	Açıklama	Kutu Adeti	Koli Adeti	Liste Fiyatı (TL)
Sigorta Kutuları Sıva Altı (Halogen Free)				
01 52 00 00 000 006	Sigorta Kutusu Sıva Altı 6'lı Klemensli	1	20	228,45
01 52 00 00 000 009	Sigorta Kutusu Sıva Altı 9'lu Klemensli	1	16	281,10
01 52 00 00 000 012	Sigorta Kutusu Sıva Altı 12'li Klemensli	1	16	351,90
01 52 00 00 000 018	Sigorta Kutusu Sıva Altı 18'li (İki Katlı) Klemensli	1	10	475,50
01 52 00 00 000 024	Sigorta Kutusu Sıva Altı 24'lü (İki Katlı)Klemensli	1	8	659,40
01 52 00 00 043 036	Sigorta Kutusu Sıva Altı 36'lı (Üç Katlı)Klemensli	1	6	870,15
Sigorta Kutuları Sıva Üstü (Halogen Free)				
01 53 00 00 001 002	Sigorta Kutusu Sıva Üstü 1~2'li Klemensli	1	50	36,75
01 53 00 00 003 004	Sigorta Kutusu Sıva Üstü 3~4'lü Klemensli	1	35	43,65
01 53 00 00 000 006	Sigorta Kutusu Sıva Üstü 6'lı Klemensli	1	20	228,45
01 53 00 00 000 009	Sigorta Kutusu Sıva Üstü 9'lu Klemensli	1	16	281,10
01 53 00 00 000 012	Sigorta Kutusu Sıva Üstü 12'li Klemensli	1	16	351,90
01 53 00 00 000 018	Sigorta Kutusu Sıva Üstü 18'li (İki Katlı) Klemensli	1	10	475,50
01 53 00 00 000 024	Sigorta Kutusu Sıva Üstü 24'lü (İki Katlı) Klemensli	1	8	659,40
01 53 00 00 043 036	Sigorta Kutusu Sıva Üstü 36'lı (Üç Katlı) Klemensli	1	6	870,15
Klemensler				
01 36 00 00 001 005	5 Delikli Klemens			27,30
01 36 00 00 001 008	7 Delikli Klemens			31,35
01 36 00 00 001 003	9 Delikli Klemens			48,75



OTOMATİK SİGORTALAR 6kA

1 Kutuplu



Referans (C Tipi)	Referans (B Tipi)	Anma Akımı (A)	Kutu Adeti	Koli Adeti	Liste Fiyatı (TL)
OS3 C 160-01	OS3 B 160-01	1A	12	144	93,20
OS3 C 160-02	OS3 B 160-02	2A	12	144	93,20
OS3 C 160-03	OS3 B 160-03	3A	12	144	93,20
OS3 C 160-04	OS3 B 160-04	4A	12	144	93,20
OS3 C 160-06	OS3 B 160-06	6A	12	144	71,60
OS3 C 160-10	OS3 B 160-10	10A	12	144	59,70
OS3 C 160-16	OS3 B 160-16	16A	12	144	59,70
OS3 C 160-20	OS3 B 160-20	20A	12	144	59,70
OS3 C 160-25	OS3 B 160-25	25A	12	144	59,70
OS3 C 160-32	OS3 B 160-32	32A	12	144	79,00
OS3 C 160-40	OS3 B 160-40	40A	12	144	85,00
OS3 C 160-50	OS3 B 160-50	50A	12	144	94,40
OS3 C 160-63	OS3 B 160-63	63A	12	144	97,10

2 Kutuplu



OS3 C 260-02	OS3 B 260-02	2A	6	72	186,40
OS3 C 260-04	OS3 B 260-04	4A	6	72	186,40
OS3 C 260-06	OS3 B 260-06	6A	6	72	180,30
OS3 C 260-10	OS3 B 260-10	10A	6	72	155,50
OS3 C 260-16	OS3 B 260-16	16A	6	72	155,50
OS3 C 260-20	OS3 B 260-20	20A	6	72	155,50
OS3 C 260-25	OS3 B 260-25	25A	6	72	155,50
OS3 C 260-32	OS3 B 260-32	32A	6	72	174,00
OS3 C 260-40	OS3 B 260-40	40A	6	72	186,40
OS3 C 260-50	OS3 B 260-50	50A	6	72	205,00
OS3 C 260-63	OS3 B 260-63	63A	6	72	208,40

3 Kutuplu



OS3 C 360-02	OS3 B 360-02	2A	4	48	310,70
OS3 C 360-04	OS3 B 360-04	4A	4	48	310,70
OS3 C 360-06	OS3 B 360-06	6A	4	48	284,60
OS3 C 360-10	OS3 B 360-10	10A	4	48	217,00
OS3 C 360-16	OS3 B 360-16	16A	4	48	217,00
OS3 C 360-20	OS3 B 360-20	20A	4	48	217,00
OS3 C 360-25	OS3 B 360-25	25A	4	48	217,00
OS3 C 360-32	OS3 B 360-32	32A	4	48	227,90
OS3 C 360-40	OS3 B 360-40	40A	4	48	232,60
OS3 C 360-50	OS3 B 360-50	50A	4	48	287,30
OS3 C 360-63	OS3 B 360-63	63A	4	48	323,30

4 Kutuplu



OS3 C 460-02	OS3 B 460-02	2A	3	36	391,40
OS3 C 460-04	OS3 B 460-04	4A	3	36	391,40
OS3 C 460-06	OS3 B 460-06	6A	3	36	357,50
OS3 C 460-10	OS3 B 460-10	10A	3	36	298,30
OS3 C 460-16	OS3 B 460-16	16A	3	36	298,30
OS3 C 460-20	OS3 B 460-20	20A	3	36	298,30
OS3 C 460-25	OS3 B 460-25	25A	3	36	298,30
OS3 C 460-32	OS3 B 460-32	32A	3	36	323,30
OS3 C 460-40	OS3 B 460-40	40A	3	36	347,00
OS3 C 460-50	OS3 B 460-50	50A	3	36	376,90
OS3 C 460-63	OS3 B 460-63	63A	3	36	400,80

OTOMATİK SİGORTALAR 6kA

Teknik Özellikler

Otomatik Sigorta	OS3 Serisi 18 mm Devre Kesici (6 kA)				
Otomatik Sigorta	Standart	IEC 60898			
	Belgeler	TÜV, CE, TSE			
	Kutup Sayısı	1-4			
	Anma Akım In	1, 2, 3, 4, 5, 6, 10, 16, 20, 25, 32, 40, 50, 63A			
	Anma Gerilimi Ue	240/415V AC			
	İzolasyon Gerilimi Ui	500V			
Elektriksel Özellikler	Anma Akımı	Kesme Kapasitesi (kA)	Tip	Kutup Sayısı	Gerilim
	1-63	6	B,C	1, 2, 3, 4	240/415
	Açma Eğrisi				
	B eğrisi: manyetik açma 3-5 In C eğrisi: manyetik açma 5-10 In				
Mekanik Özellikler	Elektriksel Ömür	6000 Aç-Kapa			
	Mekanik Ömür	25000 Aç-Kapa			
	Koruma Derecesi	2			
	Ortam Sıcaklığı	-20C ~ +60C			
Bağlantı	Maksimum 25mm İletken				
Kurulum	Anma Akımı (A)	Vida	Maks. Tork (Nm)		
	1-63	M5	3		
Montaj	35mm DIN-RAY				

Boyutlar (mm)

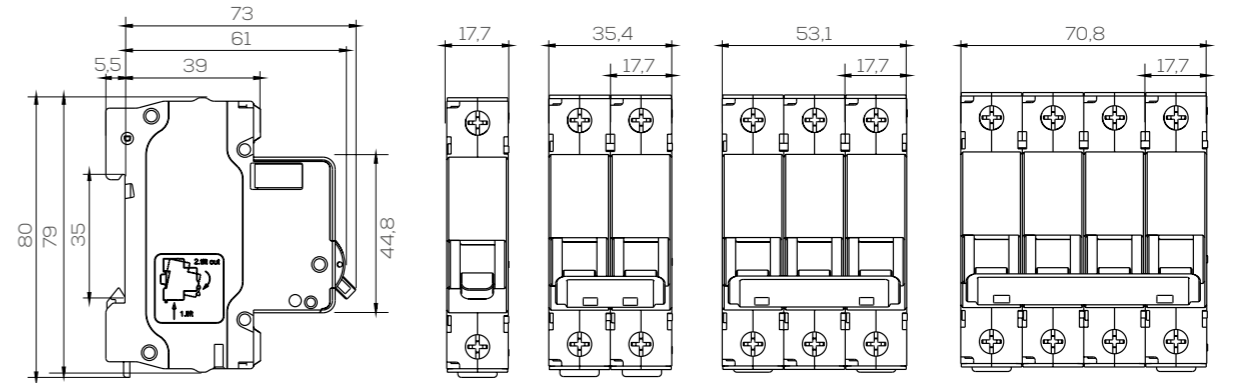

OTOMATİK SİGORTALAR 10kA

1 Kutuplu



Referans (C Tipi)	Referans (B Tipi)	Anma Akımı (A)	Kutu Adeti	Koli Adeti	Liste Fiyatı (TL)
OS3 C 1100-06	OS3 B 1100-06	6A	12	120	129,40
OS3 C 1100-10	OS3 B 1100-10	10A	12	120	124,30
OS3 C 1100-16	OS3 B 1100-16	16A	12	120	124,30
OS3 C 1100-20	OS3 B 1100-20	20A	12	120	124,30
OS3 C 1100-25	OS3 B 1100-25	25A	12	120	124,30
OS3 C 1100-32	OS3 B 1100-32	32A	12	120	130,60
OS3 C 1100-40	OS3 B 1100-40	40A	12	120	133,70
OS3 C 1100-50	OS3 B 1100-50	50A	12	120	161,00
OS3 C 1100-63	OS3 B 1100-63	63A	12	120	203,90

2 Kutuplu



Referans (C Tipi)	Referans (B Tipi)	Anma Akımı (A)	Kutu Adeti	Koli Adeti	Liste Fiyatı (TL)
OS3 C 2100-06	OS3 B 2100-06	6A	6	60	267,40
OS3 C 2100-10	OS3 B 2100-10	10A	6	60	258,70
OS3 C 2100-16	OS3 B 2100-16	16A	6	60	258,70
OS3 C 2100-20	OS3 B 2100-20	20A	6	60	258,70
OS3 C 2100-25	OS3 B 2100-25	25A	6	60	258,70
OS3 C 2100-32	OS3 B 2100-32	32A	6	60	262,90
OS3 C 2100-40	OS3 B 2100-40	40A	6	60	271,70
OS3 C 2100-50	OS3 B 2100-50	50A	6	60	289,30
OS3 C 2100-63	OS3 B 2100-63	63A	6	60	302,50

3 Kutuplu



Referans (C Tipi)	Referans (B Tipi)	Anma Akımı (A)	Kutu Adeti	Koli Adeti	Liste Fiyatı (TL)
OS3 C 3100-06	OS3 B 3100-06	6A	4	40	376,80
OS3 C 3100-10	OS3 B 3100-10	10A	4	40	363,80
OS3 C 3100-16	OS3 B 3100-16	16A	4	40	363,80
OS3 C 3100-20	OS3 B 3100-20	20A	4	40	363,80
OS3 C 3100-25	OS3 B 3100-25	25A	4	40	363,80
OS3 C 3100-32	OS3 B 3100-32	32A	4	40	372,60
OS3 C 3100-40	OS3 B 3100-40	40A	4	40	398,80
OS3 C 3100-50	OS3 B 3100-50	50A	4	40	403,20
OS3 C 3100-63	OS3 B 3100-63	63A	4	40	504,10

4 Kutuplu



Referans (C Tipi)	Referans (B Tipi)	Anma Akımı (A)	Kutu Adeti	Koli Adeti	Liste Fiyatı (TL)
OS3 C 4100-06	OS3 B 4100-06	6A	3	30	517,20
OS3 C 4100-10	OS3 B 4100-10	10A	3	30	460,30
OS3 C 4100-16	OS3 B 4100-16	16A	3	30	460,30
OS3 C 4100-20	OS3 B 4100-20	20A	3	30	460,30
OS3 C 4100-25	OS3 B 4100-25	25A	3	30	460,30
OS3 C 4100-32	OS3 B 4100-32	32A	3	30	490,90
OS3 C 4100-40	OS3 B 4100-40	40A	3	30	521,70
OS3 C 4100-50	OS3 B 4100-50	50A	3	30	609,40
OS3 C 4100-63	OS3 B 4100-63	63A	3	30	666,20

OTOMATİK SİGORTALAR 10kA

Teknik Özellikler

Otomatik Sigorta		OS3 Serisi 18 mm Devre Kesici (10kA)				
Otomatik Sigorta	Standart	IEC 60898-1				
	Belgeler	KEMA,CB,CE,TSE				
	Kutup Sayısı	1-4P				
	Anma Akım In	6, 10, 16 ,20, 25, 32, 40, 50, 63A				
	Anma Gerilimi Ue	230/400V AC				
	İzolasyon Gerilimi Ui	500V				
Elektriksel Özellikler	Anma Akımı	Kesme Kapasitesi (kA)	Tip	Kutup Sayısı	Gerilim	
	6-63	10	C	1P ,2P, 3P, 4P	230/400	
Mekanik Özellikler	Açma Eğrisi					
	C Eğrisi: Manyetik açma 5-10 In					
	Elektriksel Ömür	10000 Aç-Kapa				
	Mekanik Ömür	20000 Aç-Kapa				
	Koruma Derecesi	2				
Ortam Sıcaklığı	-30C - +70C					
Bağlantı	1-32A Maksimum 25mm ² iletken, 40-63A maksimum 35mm ² iletken					
Kurulum	Anma Akımı (A)	Vida	Maks. Tork (Nm)	Min. Tork (Nm)		
	1-32	M5	2.5	2.0		
	40-63	M6.5	2.5	3.5		
Montaj	35mm DIN-RAY					

Boyutlar (mm)

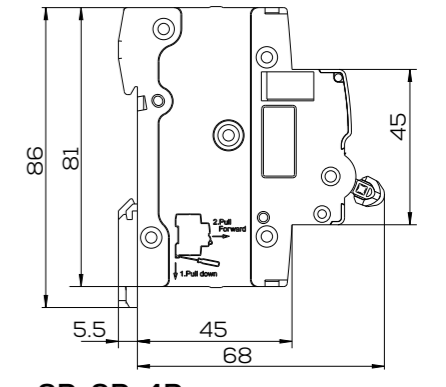
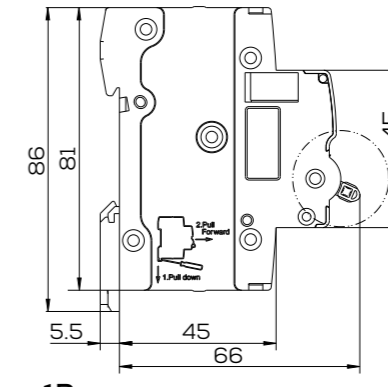
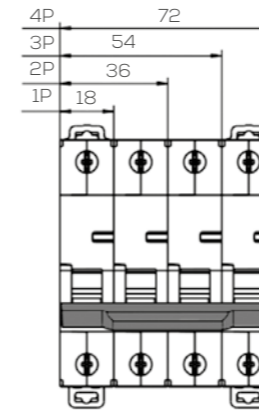

1P

2P, 3P, 4P

OTOMATİK SİGORTALAR 10kA (27MM)

1 Kutuplu



Referans (C Tipi)	Referans (B Tipi)	Anma Akımı (A)	Kutu Adeti	Koli Adeti	Liste Fiyatı (TL)
OS3 C 1100-80	-	80A	12	108	360,30
OS3 C 1100-100	-	100A	12	108	372,80
OS3 C 1100-125	-	125A	12	108	393,10

2 Kutuplu



OS3 C 2100-80	-	80A	6	54	774,40
OS3 C 2100-100	-	100A	6	54	961,70
OS3 C 2100-125	-	125A	6	54	1188,10

3 Kutuplu



OS3 C 3100-80	-	80A	4	36	1124,30
OS3 C 3100-100	-	100A	4	36	1213,00
OS3 C 3100-125	-	125A	4	36	1420,10

4 Kutuplu



OS3 C 4100-80	-	80A	3	27	1535,20
OS3 C 4100-100	-	100A	3	27	1608,60
OS3 C 4100-125	-	125A	3	27	1675,30

OTOMATİK SİGORTALAR 10kA (27MM)

Teknik Özellikler

Otomatik Sigorta	OS3 Serisi 27 mm Devre Kesici (10 kA)				
Otomatik Sigorta	Standart	IEC 60947-2			
	Belgeler	TÜV, CE			
	Kutup Sayısı	1-4			
	Anma Akım In	80, 100, 125			
	Anma Gerilimi Ue	230/400V AC			
İzolasyon Gerilimi Ui	500V				
Elektriksel Özellikler	Anma Akımı	Kesme Kapasitesi (kA)	Tip	Kutup Sayısı	Gerilim
	80-100-125	10	C	1, 2, 3, 4	230/400
	Açma Eğrisi				
C Eğrisi: Manyetik açma 8,5 In					
Mekanik Özellikler	Elektriksel Ömür	1500 (In≤100), 1000(In>100)			
	Mekanik Ömür	8500 (In≤100), 7000(In>100)			
	Koruma Derecesi	2			
	Ortam Sıcaklığı	-20C ~ +60C			
Bağlantı	Maksimum 50mm İletken				
Kurulum	Anma Akımı (A)	Vida	Maks. Tork (Nm)		
	1-63	M5	3.5		
Montaj	35mm DIN-RAY				

Boyutlar (mm)

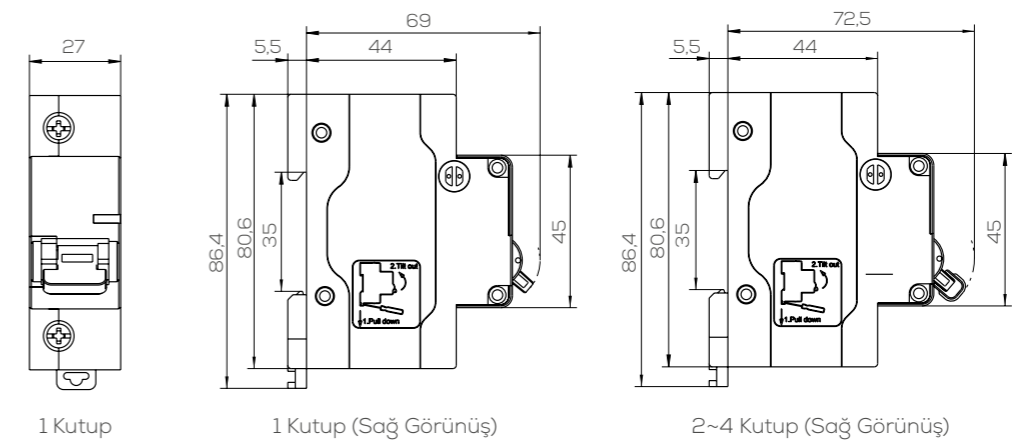

KAÇAK AKIM KORUMA ANAHTARI (MEKANİK)

1 Kutup+N



3 Kutup+N



Referans	Hassasiyet	Anma Akımı (A)	Kutu Adeti	Koli Adeti	Liste Fiyatı (TL)
KA3 2-25\30	30mA	25A	1	81	485,40
KA3 2-32\30	30mA	32A	1	81	485,40
KA3 2-40\30	30mA	40A	1	81	493,40
KA3 2-63\30	30mA	63A	1	81	564,70
KA3 2-25\300	300mA	25A	1	81	485,40
KA3 2-32\300	300mA	32A	1	81	485,40
KA3 2-40\300	300mA	40A	1	81	493,40
KA3 2-63\300	300mA	63A	1	81	564,70
KA3 2-80\300	300mA	80A	1	81	798,50
KA3 4-25\30	30mA	25A	1	36	675,20
KA3 4-32\300	30mA	32A	1	36	675,20
KA3 4-40\30	30mA	40A	1	36	684,80
KA3 4-63\30	30mA	63A	1	36	793,00
KA3 4-80\30	30mA	80A	1	36	1038,00
KA3 4-100\30	30mA	100A	1	36	1211,90
KA3 4-25\300	300mA	25A	1	36	675,20
KA3 4-32\300	300mA	32A	1	36	675,20
KA3 4-40\300	300mA	40A	1	36	684,80
KA3 4-63\300	300mA	63A	1	36	793,00
KA3 4-80\300	300mA	80A	1	36	1038,00
KA3 4-100\300	300mA	100A	1	36	1211,90

KAÇAK AKIM KORUMA ANAHTARI (MEKANİK)

Teknik Özellikler

Kaçak Akım Koruma Anahtarı	KA3 Serisi Kaçak Akıma Koruma Anahtarı (Mekanik)			
Elektriksel Özellikler	Standart	IEC 61008		
	Belgeler	TÜV, CE, TSE		
	Tip	AC		
	Kutup	2, 4		
	Anma Akım In	25, 32, 40, 63, 80, 100A		
	Anma Gerilimi Ue	230/400V AC		
	İzolasyon Gerilimi Ui	500V		
	Hassasiyet	30mA, 300mA		
Mekanik Özellikler	Elektriksel Ömür	1000 Aç-Kapa		
	Mekanik Ömür	2000 Aç-Kapa		
	Aşırı Akım veya Kısa Devre Koruma	Yok		
	Açma Bildirimi (Hassasiyet)	30mA veya 300mA		
	Hata Bildirimi	Mekaniksel, Ön tarafta		
	Koruma Derecesi	2		
	Ortam Sıcaklığı	-25C - +40C		
Bağlantı	Maksimum 25mm ² iletken (In≤63A), Maksimum 35mm ² iletken (In>63A)			
Kurulum	Anma Akımı (A)	Vida	Maks. Tork (Nm)	Min. Tork (Nm)
	25-100m	M5	4.5	2.0
Montaj	35mm DIN-RAY			

Boyutlar (mm)

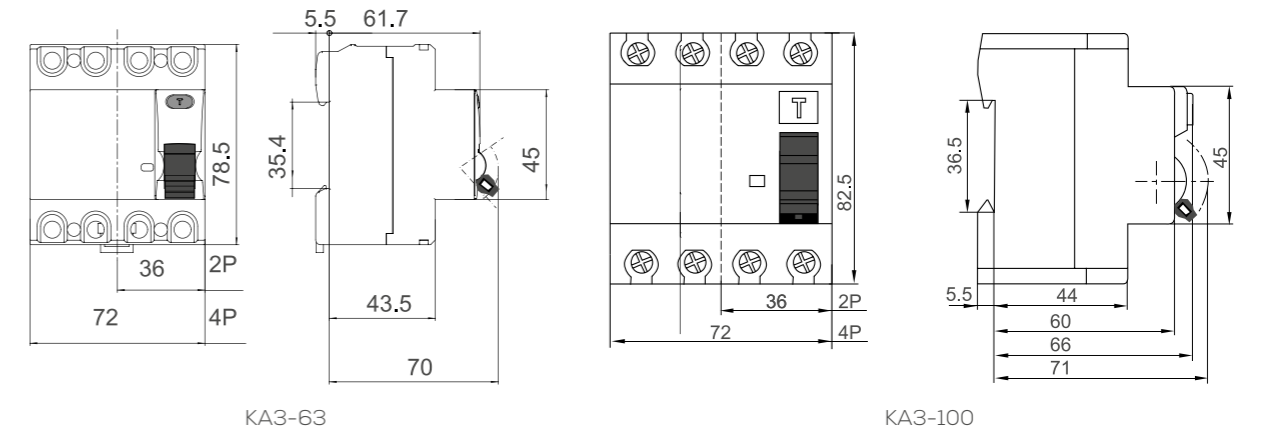

KOMPAKT ŞALTERLER (SABİT)

SABİT TİP KOMPAKT ŞALTER AKSESUARLARI

3 Kutuplu Sabit Tip



Referans No	Kesme Kapasitesi (kA)	Anma Akımı (A)	Kutu Adeti	Koli Adeti	Liste Fiyatı (TL)
GHF3-063-3-25-25	25kA	25A	1	24	1087,40
GHF3-063-3-25-32	25kA	32A	1	24	1087,40
GHF3-063-3-25-40	25kA	40A	1	24	1087,40
GHF3-063-3-25-50	25kA	50A	1	24	1087,40
GHF3-063-3-25-63	25kA	63A	1	24	1087,40
GHF3-100-3-35-80	35kA	80A	1	16	1265,90
GHF3-100-3-35-100	35kA	100A	1	16	1310,70
GHF3-250-3-35-125	35kA	125A	1	12	1612,00
GHF3-250-3-35-160	35kA	160A	1	12	1709,80
GHF3-250-3-35-200	35kA	200A	1	12	1900,00
GHF3-250-3-35-250	35kA	250A	1	12	2207,70
GHF3-400-3-50-315	50kA	315A	1	4	5481,40
GHF3-400-3-50-400	50kA	400A	1	4	5899,60
GHF3-630-3-50-500	50kA	500A	1	4	7351,20
GHF3-630-3-50-630	50kA	630A	1	4	9133,00
GHF3-800-3-70-800	70kA	800A	1	2	9533,20
GHF3-1250-3-85-1000	85kA	1000A	1	1	20700,50
GHF3-1250-3-85-1250	85kA	1250A	1	1	21496,50

4 Kutuplu Sabit Tip



GHF3-063-4-25-25	25kA	25A	1	18	1456,60
GHF3-063-4-25-32	25kA	32A	1	18	1456,60
GHF3-063-4-25-40	25kA	40A	1	18	1456,60
GHF3-063-4-25-50	25kA	50A	1	18	1456,60
GHF3-063-4-25-63	25kA	63A	1	18	1456,60
GHF3-100-4-35-80	35kA	80A	1	12	1493,50
GHF3-100-4-35-100	35kA	100A	1	12	1562,90
GHF3-250-4-35-125	35kA	125A	1	8	1850,70
GHF3-250-4-35-160	35kA	160A	1	8	2582,30
GHF3-250-4-35-200	35kA	200A	1	8	2970,60
GHF3-250-4-35-250	35kA	250A	1	8	3029,20
GHF3-400-4-50-315	50kA	315A	1	2	6094,20
GHF3-400-4-50-400	50kA	400A	1	2	6722,30
GHF3-630-4-50-500	50kA	500A	1	2	7747,20
GHF3-630-4-50-630	50kA	630A	1	2	11075,90
GHF3-800-4-70-800	70kA	800A	1	1	12515,70



Referans No	Açıklama	Model/Anma Akımı (A)	Kutu Adeti	Koli Adeti	Liste Fiyatı (TL)
GHA3AB3P-25/63	Açtırma Bobini AC 230V (Sağ/3P)	25A~63A (Sabit)	1	1	738,30
GHA3AB4P-25/63	Açtırma Bobini AC 230V (Sağ/4P)	25A~63A (Sabit)	1	1	738,30
GHA3AB3P-80/100	Açtırma Bobini AC 230V (Sağ/3P)	80A~100A (Sabit)	1	1	781,00
GHA3AB4P-80/100	Açtırma Bobini AC 230V (Sağ/4P)	80A~100A (Sabit)	1	1	781,00
GHA3AB3P-125/250	Açtırma Bobini AC 230V (Sağ/3P)	125A~250A (Sabit)	1	1	962,70
GHA3AB4P-125/250	Açtırma Bobini AC 230V (Sağ/4P)	125A~250A (Sabit)	1	1	962,70
GHA3AB3P-315/400	Açtırma Bobini AC 230V (Sağ/3P)	315A~400A (Sabit)	1	1	1330,60
GHA3AB4P-315/400	Açtırma Bobini AC 230V (Sağ/4P)	315A~400A (Sabit)	1	1	1330,60
GHA3AB3P-500/630	Açtırma Bobini AC 230V (Sağ/3P)	500A~630A (Sabit)	1	1	1370,30
GHA3AB4P-500/630	Açtırma Bobini AC 230V (Sağ/4P)	500A~630A (Sabit)	1	1	1370,30
GHA3AB3P-700/800	Açtırma Bobini AC 230V (Sağ/3P)	800A (Sabit)	1	1	1414,00
GHA3AB4P-700/800	Açtırma Bobini AC 230V (Sağ/4P)	800A (Sabit)	1	1	1414,00
GHA3AB3P-1000/1250	Açtırma Bobini AC 230V (Sağ/4P)	1000~1250A (Sabit)	1	1	1719,70
GHA3GB-25/63	Düşük Gerilim Bobini AC 230 V (Sol)	25A~63A (Sabit)	1	1	849,50
GHA3GB-80/100	Düşük Gerilim Bobini AC 230 V (Sol)	80A~100A (Sabit)	1	1	877,50
GHA3GB-125/250	Düşük Gerilim Bobini AC 230 V (Sol)	125A~250A (Sabit)	1	1	1064,70
GHA3GB-315/400	Düşük Gerilim Bobini AC 230 V (Sol)	315A~400A (Sabit)	1	1	1160,70
GHA3GB-500/630	Düşük Gerilim Bobini AC 230 V (Sol)	500A~630A (Sabit)	1	1	1449,60
GHA3GB-700/800	Düşük Gerilim Bobini AC 230 V (Sol)	800A (Sabit)	1	1	2435,00
GHA3GB-1000/1250	Düşük Gerilim Bobini AC 230 V (Sol)	1000~1250A (Sabit)	1	1	2675,20
GHA3-25/63	Yardımcı Kontak (1A+1K) (Sol)	25A~63A (Sabit)	1	1	394,40
GHA3-80/100	Yardımcı Kontak (1A+1K) (Sol)	80A~100A (Sabit)	1	1	405,00
GHA3-125/250	Yardımcı Kontak (1A+1K) (Sol)	125A~250A (Sabit)	1	1	419,00
GHA3-315/400	Yardımcı Kontak (1A+1K) (Sol)	315A~400A (Sabit)	1	1	611,80
GHA3-500/630	Yardımcı Kontak (1A+1K) (Sol)	500A~630A (Sabit)	1	1	611,80
GHA3-700/800	Yardımcı Kontak (1A+1K) (Sol)	800A (Sabit)	1	1	702,20
GHA3-1000/1250	Yardımcı Kontak (1A+1K) (Sol)	1000~1250A (Sabit)	1	1	859,80
GHA3MM-80/100	Motor Mekanizması AC 230V	80A~100A (Sabit)	1	1	4777,10
GHA3MM-200/250	Motor Mekanizması AC 230V	200A~250A (Sabit)	1	1	5732,40
GHA3MM-315/400	Motor Mekanizması AC 230V	315A~400A (Sabit)	1	1	9683,30
GHA3MM-500/630	Motor Mekanizması AC 230V	500A~630A (Sabit)	1	1	9683,30
GHA3MM-700/800	Motor Mekanizması AC 230V	800A (Sabit)	1	1	10600,60
GHA3MM-1000/1250	Motor Mekanizması AC 230V	1000~1250A (Sabit)	1	1	11464,70

KOMPAKT ŞALTERLER 3 VE 4 KUTUPLU (Sabit)

Teknik Özellikler

Termik Manyetik Sabit Tip

Kasa Tipi	63	100	250	
Standart	IEC 60947-2	IEC 60947-2	IEC 60947-2	
Belgeler	TÜV, CE, TSE	KEMA, CE, TSE	KEMA, CE, TSE	
Anma Gerilimi Ue (V)	400/415	400/415	400/415	
Anma İzolasyon Gerilimi Ui (V)	690	690	690	
Anma Darbe Dayanım Gerilimi Uimp (kV)	6	6	6	
Anma Akımı (A)	25-63	80-100	125-250	
Kutup Sayısı	3/4	3/4	3/4	
Kesme Kapasitesi (kA)	S	F	F	
Anma Kesme Kapasitesi Icu (kA)	50/60HZ AC 400/415V	25	35	50
Anma İşletim Kesme Kapasitesi Ics (kA rms)	50/60HZ AC 400/415V	18	26	50
Mekanik Ömür	Bakımlar Yapıldığında	20000	20000	20000
Elektriksel Ömür (Aç-Kapa)	AC 400/415V	4000	4000	4000

Aksesuarlar

Yardımcı Kontak	.	.	.
Açtırma Bobini (AC 230V)	.	.	.
Düşük Gerilim Bobini (AC 230V)	.	.	.
AC Motor Mekanizması (AC 230V)	.	.	.
Seperatör	.	.	.

Termik Manyetik Sabit Tip

Kasa Tipi	400	630	800	1250	
Standart	IEC 60947-2	IEC 60947-2	IEC 60947-2	-	
Belgeler	KEMA, CE, TSE	KEMA, CE, TSE	TÜV, CE, TSE	-	
Anma Gerilimi Ue (V)	400/415/690	400/415/690	400/690	400/690	
Anma İzolasyon Gerilimi Ui (V)	800	800	800	800	
Anma Darbe Dayanım Gerilimi Uimp (kV)	8	8	8	8	
Anma Akımı (A)	315-400	500-630	800	1000-125	
Kutup Sayısı	3/4	3/4	3/4	3/4	
Kesme Kapasitesi (kA)	F	F	F	N	
Anma Kesme Kapasitesi Icu (kA)	50/60HZ AC 400/415V	50	50	70	85
Anma İşletim Kesme Kapasitesi Ics (kA rms)	50/60HZ AC 400/415V	50	30	40	45
Mekanik Ömür	Bakımlar Yapıldığında	20000	10000	2500	2500
Elektriksel Ömür (Aç-Kapa)	AC 400/415V	2000	2000	500	500

Aksesuarlar

Yardımcı Kontak
Açtırma Bobini (AC 230V)
Düşük Gerilim Bobini (AC 230V)
AC Motor Mekanizması (AC 230V)
Seperatör

KOMPAKT ŞALTERLER (AYAR SAHALI)

3 Kutuplu Ayar Sahalı Tip



Referans No	Kesme Kapasitesi (kA)	Anma Akımı (A)	Kutu Adeti	Koli Adeti	Liste Fiyatı (TL)
GHA-100-3-50-20/25	50kA	20~25A	1	10	1637,40
GHA-100-3-50-32/40	50kA	32A~40A	1	10	1637,40
GHA-100-3-50-50/63	50kA	50A~63A	1	10	1637,40
GHA-100-3-50-80/100	50kA	80A~100A	1	10	1664,60
GHA-250-3-50-100/125	50kA	100A~125A	1	8	2728,80
GHA-250-3-50-125/160	50kA	125A~160A	1	8	2837,80
GHA-250-3-50-160/200	50kA	160A~200A	1	8	3165,30
GHA-250-3-50-200/250	50kA	200A~250A	1	8	3313,50
GHA-400-3-70-315/400	70kA	315A~400A	1	4	7149,70
GHA-630-3-70-400/500	70kA	400A~500A	1	2	9823,50
GHA-630-3-70-500/630	70kA	500~630A	1	2	10369,40

4 Kutuplu Ayar Sahalı Tip



GHA-100-4-50-20/25	50kA	20~25A	1	8	2494,10
GHA-100-4-50-32/40	50kA	32A~40A	1	8	2494,10
GHA-100-4-50-50/63	50kA	50A~63A	1	8	2494,10
GHA-100-4-50-80/100	50kA	80A~100A	1	8	2586,90
GHA-250-4-50-100/125	50kA	100A~125A	1	8	3776,50
GHA-250-4-50-125/160	50kA	125A~160A	1	8	4038,60
GHA-250-4-50-160/200	50kA	160A~200A	1	8	4737,30
GHA-250-4-50-200/250	50kA	200A~250A	1	8	5086,50
GHA-400-4-70-315/400	70kA	315A~400A	1	2	10374,70
GHA-630-4-70-400/500	70kA	400A~500A	1	2	13660,20
GHA-630-4-70-500/630	70kA	500~630A	1	2	14762,60

KOMPAKT ŞALTERLER 3 VE 4 KUTUPLU (Ayar Sahalı)

Teknik Özellikler

Termik Manyetik Ayar Sahalı Tip

Kasa Tipi	100	250	400	630
Standart	IEC 60947-2	IEC 60947-2	IEC 60947-2	IEC 60947-2
Belgeler	KEMA, CE, TSE	KEMA, CE, TSE	KEMA, CE, TSE	KEMA, CE, TSE
Kutup Sayısı	3-4	3-4	3-4	3-4
Kesme Kapasitesi (kA)	A	A	A	A
Anma Kesme Kapasitesi Icu (kA rms)	50	50	70	70
Anma İşletim Kesme Kapasitesi Ics (kA rms)	%50	%50	%50	%50
Mekanik Ömür	8500	7000	4000	4000
Elektriksel Ömür (Aç-Kapa)	1500	1000	1000	1000

Açma Ünitesi

Anma (A) In	25/40/63/100	125/160/200/250	400	500/630

Aksesuar Seçenekleri

Yardımcı Kontak
Açtırma Bobini (AC 230V)
Düşük Gerilim Bobini (AC 230V)
AC Motor Mekanizması (AC 230V)

• Mevcut opsiyonlar

YANGIN KORUMALI KOMPAKT ŞALTERLER 3P+N

Yangın Korumalı
Kompakt Şalter
(Açtırma Bobinli)



Referans No	Kesme Kapasitesi (kA)	Anma Akımı (A)	Kutu Adeti	Koli Adeti	Liste Fiyatı (TL)
GHY125F4P040AB1	50kA	40A	1	8	3869,00
GHY125F4P050AB1	50kA	50A	1	8	3869,00
GHY125F4P063AB1	50kA	63A	1	8	3869,00
GHY125F4P080AB1	50kA	80A	1	8	3869,00
GHY125F4P100AB1	50kA	100A	1	8	3869,00
GHY250F4P125AB1	50kA	125A	1	8	4925,80
GHY250F4P160AB1	50kA	160A	1	8	5495,70
GHY250F4P200AB1	50kA	200A	1	8	6357,00
GHY250F4P250AB1	50kA	250A	1	8	8343,60
GHY400F4P315AB1	70kA	315A	1	2	13213,00
GHY400F4P400AB1	70kA	400A	1	2	14259,50
GHY630F4P500AB3	70kA	500A	1	1	18125,40
GHY630F4P630AB3	70kA	630A	1	1	22148,30

Teknik Özellikler

Yangın Korumalı Kompakt Şalter

Belgeler	CE			
Kasa Tipi	125	250	400	630
Kutup Sayısı	4	4	4	4
Anma Gerilimi Ue(V)	400/415	400/415	400/415	400/415
Anma Akımı In (A)	40/50/63/80/100	125/160/200/250	315/400	500/630
Anma İzolasyon Gerilimi Ui (V)	800	800	800	800
Anma Darbe Dayanım Gerilimi Uimp (kV)	8	8	8	8
Mekanik Ömür	20000	20000	10000	10000
Elektriksel Ömür (Aç-Kapa)	8000	8000	7500	7500

Aksesuar Seçenekleri

Yardımcı Kontak
Açtırma Bobini (AC230V)

KONTAKTÖR 3 KUTUP AC 220V



Aksesuarlar



Referans No	Güç /kW AC -3 380/400V	Anma Akımı AC -3 380/400V	Kutu Adeti	Koli Adeti	Liste Fiyatı (TL)
GDC3-1NO-09	4kW	9A	1	63	254,10
GDC3-1NO-12	5.5kW	12A	1	63	260,60
GDC3-1NO-18	7.5kW	18A	1	63	315,80
GDC3-1NO-25	11kW	25A	1	36	369,20
GDC3-1NO-32	15kW	32A	1	36	500,50
GDC3-1NC-1NO-40	18.5kW	40A	1	8	869,90
GDC3-1NC-1NO-50	22kW	50A	1	8	984,70
GDC3-1NC-1NO-65	30kW	65A	1	8	1132,50
GDC3-1NC-1NO-80	37kW	80A	1	8	1477,30
GDC3-1NC-1NO-95	45kW	95A	1	8	1592,20
GDC611500M7	55kW	115A	1	4	4399,40
GDC615000M7	75kW	150A	1	4	4510,60
GDC618500M7	90kW	185A	1	4	5572,50
GDC622500M7	110kW	225A	1	4	5764,70
GDC626500M7	132kW	265A	1	1	8293,10
GDC633000M7	160kW	330A	1	1	11124,80
GDC640000M7	200kW	400A	1	1	11832,80
GDC650000M7	250kW	500A	1	1	16990,60
GDC663000M7	335kW	630A	1	1	23564,40

Referans No	Açıklama	Montaj	Kutu Adeti	Koli Adeti	Liste Fiyatı (TL)
GFD-4N0C	Yardımcı Kontak 4NO	Üzerine	6	102	153,90
GFD-3N1C	Yardımcı Kontak 3NO+1NC	Üzerine	6	102	153,90
GFD-2N2C	Yardımcı Kontak 2NO+2NC	Üzerine	6	102	153,90
GFD-1N3C	Yardımcı Kontak 1NO+3NC	Üzerine	6	102	153,90
GFD-0N4C	Yardımcı Kontak 4NC	Üzerine	6	102	153,90
GFD-1N1C	Yardımcı Kontak 1NO+1NC	Üzerine	10	170	119,70
GFD-2N0C	Yardımcı Kontak 2NO	Üzerine	10	170	119,70
GFD-0N2C	Yardımcı Kontak 2NC	Üzerine	10	170	119,70
GFC-1N1C	Yardımcı Kontak 1NO+1NC	Yanına	10	170	119,70

KONTAKTÖR 3 KUTUP AC 220V

Teknik Özellikler

Model	GDC3-09	GDC3-12	GDC3-18	GDC3-25	GDC3-32	GDC3-40	GDC3-50	GDC3-65	GDC3-80	GDC3-95
-------	---------	---------	---------	---------	---------	---------	---------	---------	---------	---------

Genel Devre Karakteristiği

Standart	60947-4-1										
Belgeler	CE, CB, TSE										
Kutup Sayısı	3										
Anma İzolasyon Gerilimi (Ui)	690										
Anma İşletme (Ue)	660										
Anma İşletme Akımı (A)	AC-3 380/ 400 V	9A	12A	18A	25A	32A	40A	50A	65A	80A	95A
Anma İşletme Gücü (kW)	AC-3 380/ 400 V	4 kW	5.5 kW	7.5 kW	11 kW	15 kW	18.5 kW	22 kW	30 kW	37 kW	45 kW
Elektriksel Ömür (10000 Aç-Kapa)		110	110	110	110	90	90	90	90	65	65
İşletme Oranı (Süre/Saat)		1200	1200	1200	1200	600	600	600	600	600	600
Mekanik Ömür (10000 Aç-Kapa)		1200	1200	1200	1000	1000	900	900	900	650	650

Bobin

Anma Bobin Gerilimi (Us)	50 Hz	220V									
Bobin İşletme Gerilim Aralığı (Us)	Devrede	%85~%110 Us									
	Devre Dışı	%20~%75 Us									
Bobin Gücü	İçeride VA	60	60	60	70	70	200	200	200	200	200
	Kapalı VA	6~9.5	6~9.5	6~9.5	6~9.5	6~9.5	20	20	20	20	20
	Isı Yayımları W	1~3	1~3	1~3	1~3	1~3	6~10	6~10	6~10	6~10	6~10

Kablolama

Çok Tellî İletken (Papuçsuz)	1 Adet (terminalerde mm ²)	1~4	1~4	1~4	1.5~6	2.5~10	2.5~25	2.5~25	2.5~25	4~50	4~50
	2 Adet (terminalerde mm ²)	1~4	1~4	1~4	1.5~6	2.5~10	2.5~16	2.5~16	2.5~16	4~25	4~25
Çok Tellî İletken (Papuçsuz)	1 Adet (terminalerde mm ²)	1~4	1~4	1~4	1~6	1~10	2.5~25	2.5~25	2.5~25	4~50	4~50
	2 Adet (terminalerde mm ²)	1~2.5	1~2.5	1~2.5	1~4	1.5~6	2.5~10	2.5~10	2.5~10	4~16	4~16
Tek Tellî İletken (Papuçsuz)	1 Adet (terminalerde mm ²)	1~4	1~4	1.5~6	1.5~6	1.5~10	2.5~25	2.5~25	2.5~25	4~50	4~50
	2 Adet (terminalerde mm ²)	1~4	1~4	1.5~6	1.5~6	15~6	2.5~10	2.5~10	2.5~10	4~25	4~25

Yardımcı Kontak

Anma Termik Akımı (Ith)	A	10
	AC V	380
Anma İşletme Gerilimi (Ue)	DC V	220
	AC-15 VA	360
Anma Kontrol Kapasitesi	DC-13 W	33

KONTAKTÖR 3 KUTUP AC 220V

Teknik Özellikler

Model		GDC6-115	GDC6-150	GDC6-185	GDC6-225	GDC6-265	GDC6-330	GDC6-400	GDC6-500	GDC6-630
Anma İşletme Akımı (AC 380V/400V)	le, AC-3	115A	150A	185A	225A	265A	330A	400A	500A	630A
	le, AC-4	52A	60A	79A	85A	105A	117A	138A	147A	188A
	le, AC-1	200A	250A	275A	315A	350A	400A	500A	630A	800A
Anma İzolasyon Gerilimi (Ui)		1000V								
Anma İşletme Gerilimi (Ue)		690V								
Kutup Sayısı		3								
Anma İşletme Gücü Sınıf AC-3	220/240V	30kW	40kW	55kW	63kW	75kW	100kW	110kW	147kW	200kW
	390/400V	55kW	75kW	90kW	110kW	132kW	160kW	200kW	250kW	335kW
		59kW	80kW	100kW	110kW	140kW	180kW	220kW	280kW	375kW
	660/690V	80kW	100kW	110kW	129kW	160kW	220kW	280kW	335kW	450kW
AC-3	Elektriksel Ömür (10000 aç-kapa)	120		100			80			
	İşletme Oranı (Süre/saat)	600					300			
Mekanik Ömür	(10000 aç-kapa)	1000		600						

Bobin

Anma Bobin Gerilimi (Us)	50Hz	110V, 127V, 220V, 230V, 240V, 380V, 400V, 440V								
	50/80Hz	110V, 220V, 380V (115-225AF), 415V (115-225A)								
Bobin İşletme Gerilim Aralığı (Us)	Devrede	%85~%110 Us								
	Devre Dışı	%20~%75 Us								
Bobin Gücü	İçeride VA	550	800	1200	1200	1250	1650			
	Kapalı VA	45	55	13	20	24	22			
	Isı Yayıllımı W	16	24	12	14	18	20			

Kablolama

Tek Tellî İletken (Papuçsuz)	1 Adet (terminalerde mm ²)	95	120	150	185	240	240	-	-	-
	2 Adet (terminalerde mm ²)	-	-	-	-	-	-	150	240	-
Bakır Bara	2 Adet (ölçü mm ²)	20*3	25*3	32*4		30*5		40*5	60*5	

Yardımcı Kontak

Anma Termik Akımı (Ith)	A	10
Anma İşletme Gerilimi (Ue)	AC V	400
	DC V	220
Anma Kontrol Kapasitesi	AC-15 VA	360

KONTAKTÖR 4 KUTUP AC 220V 50/60HZ



Aksesuarlar



Referans No	Güç /kW AC -3 380/400V	Anma Akımı AC -3 380/400V	Kutu Adeti	Koli Adeti	Liste Fiyatı (TL)
GJX20904M7	4kW	9A	1	50	315,50
GJX21204M7	5.5kW	12A	1	50	315,50
GJX22504M7	11kW	25A	1	40	610,30
GJX24004M7	18.5kW	40A	1	8	1658,60
GJX25004M7	22kW	50A	1	8	1826,50
GJX26504M7	30kW	65A	1	8	2073,30
GJX28004M7	37kW	80A	1	10	2821,70
GJX29504M7	45kW	95A	1	10	2821,70
GJX2F1154M7	55kW	115A	1	4	6169,20
GJX2F1504M7	75kW	150A	1	4	6583,90
GJX2F1854M7	90kW	185A	1	4	8444,80
GJX2F2254M7	100kW	225A	1	2	8808,80
GJX2F2654M7	132kW	265A	1	2	12732,90
GJX2F3304M7	160kW	330A	1	2	17496,30
GJX2F4004M7	200kW	400A	1	2	19215,60
GJX2F5004M7	250kW	500A	1	2	25081,40
GJX2F6304M7	335kW	630A	1	1	35073,60
GJX2F8004M7	400kW	800A	1	1	38269,40

Referans No	Açıklama	Kutu Adeti	Koli Adeti	Liste Fiyatı (TL)
GFR632H	Mekanik Kilit (9A-25A)	1	60	391,40
GFR695HX	Mekanik Kilit (40A-95A)	1	60	66,70
GFR6FFHS	Mekanik Kilit (115A-150A)	1	60	263,00
GFR6GGHS	Mekanik Kilit (185A-225A)	1	60	312,50
GFR6HHHS	Mekanik Kilit (265A-330A)	1	60	324,60
GFR6KKHS	Mekanik Kilit (400A-500A)	1	60	330,70
GFR6LLHS	Mekanik Kilit (630A-800A)	1	60	324,60

KONTAKTÖR 4 KUTUP AC 220V

Teknik Özellikler

Model	GJX2-09	GJX2-12	GJX2-25	GJX2-40	GJX2-50	GJX2-65	GJX2-80	GDC6-95
Anma İşletme Gerilimi (Ue)	690V							
Anma İzolasyon Gerilimi (Ui)	690v							
Anma Darbe Dayanım Gerilimi (Uimp)	8kV							
Kutup Sayısı	4							
Konvensiyonel Termal Akım A	25		40	60	80		125	
Anma İşletme Akımı	380/400V le AC-3 A	9	12	25	40	50	65	80 95
	660/690V le AC-3 A	6,6	8,9	18	34	39	42	49
	380/400V le AC-4 A	3,3	5	8,5	18,5	24	28	37 44
	660/690V le AC-4 A	1,5	2	4,4	9	12	14	17,3 21,3
Anma İşletme Gücü Sınıf AC-3	380/400V le AC-3 A KW	4	5,5	11	18,5	22	30	37 147kW
	660/690V le AC-3 KW	5,5	7,5	15	30	33	37	45 250kW
	380/400V le AC-4 KW	1,2	2,2	4	7,5	11	15	18,5 280kW
	660/690V le AC-4 KW	1,1	1,5	4	7,5	11		15 335kW
Elektriksel Dayanım	AC-3 ² 10 ⁴	70		56			42	80
	AC-4 ² 10 ⁴	14		10			7	300
Mekanik Ömür	≥ 10 ⁴	1000		800			600	
İşletme Hızı %40 yük faktör	220/380V döngü/saat	1200		600				
	660V/saat	300						

Bobin

Anma Bobin Gerilimi (Us)	V	AC24V, 36V, 48V, 110V, 127V, 220V, 230V, 240V, 380V, 400V, 415V, 440V						
Bobin İşletme Gerilim Aralığı (Us)	V	%85~%110 Us						
Devre Dışı Gerilim	V	%20~%75 Us						
Bobin Gücü	İçeride VA	70	110	200				
	Kapalı VA	9	11	24				
	Isı Yayılımı W	2,7	4	10				

Kablolama

Çok Tellî İletken (Papuçsuz)	1 Adet (terminal-lerde mm ²)	1~4	1.5~6	2.5~25	4~50
	2 Adet (terminal-lerde mm ²)	1~4	1.5~6	2.5~16	4~25
Çok Tellî İletken (Papuçsuz)	1 Adet (terminal-lerde mm ²)	1~4	1~6	2.5~25	4~50
	2 Adet (terminal-lerde mm ²)	1~2.5	1~4	2.5~10	4~16
Tek Tellî İletken (Papuçsuz)	1 Adet (terminal-lerde mm ²)	1~4	1.5~6	2.5~25	4~50
	2 Adet (terminal-lerde mm ²)	1~4	1.5~6	2.5~16	4~25

Yardımcı Kontak

Anma Termik Akımı (Ith)	A	10
Anma İşletme Gerilimi (Ue)	AC V	400
	DC V	220
Anma Kontrol Kapasitesi	AC-15 VA	360
	DC-13 VA	33

KONTAKTÖR 4 KUTUP AC 220V

Teknik Özellikler

Model	GDJX2-115	GDJX2-150	GDJX2-185	GDJX2-225	GDJX2-265	GDJX2-330	GDJX2-400	GDJX2-500	GDJX2-630	GDJX2-80
Anma İşletme Gerilimi (Ue)	380/400V, 660/690V									
Anma İzolasyon Gerilimi (Ui)	690V									
Anma Darbe Dayanım Gerilimi (Uimp)	8kV									
Kutup Sayısı	4									
Anma İşletme Akımı	440V AC-3 A	115	150	185	225	265	330	400	500	630 800
	440V AC-4 A	52	60	79	85	105	117	138	147	188 195
	660V AC-3 A	86	107	118	135	170	235	305	355	460 493
	660V AC-4 A	49	57	69	82	98	107	135	145	170 175
Anma İşletme Gücü Sınıf AC-3	le max AC-1 A ≤ 40 °C	200	250	275	315	350	400	500	630	800
	220/240V	30	40	55	63	75	100	129	147	200 220
	380/400V	55	75	90	100	132	160	200	250	335 400
	415V	59	80	100	110	140	180	220	280	375 425
	440V	59	80	100	110	140	180	220	280	375 425
	500V	75	90	110	129	160	200	257	335	400 450
	660/690V	80	100	120	129	180	220	280	355	450 475
Elektriksel Dayanım	1000V	65		100	140	147	160	185	355	450
	AC-3X 10 ⁴	60		50			30		20	15
Mekanik Dayanım	AC-4X 10 ⁴	15					8		5	4
	X 10 ⁴	300					100			
İşletme Hızı Tur/H	AC-1, AC-2, AC-3	600					300			
	AC-4	150								

Bobin

Anma Bobin Gerilimi (Us)	V	110V, 220V, 230V, 240V, 380V, 400V, 415V, 440V								
Bobin İşletme Gerilim Aralığı (Us)	Devrede V	%85~%110 Us								
Devre Dışı Gerilim	Devre Dışı Gerilim AC V	%20~%75 Us								
	Devre Dışı Gerilim DC V	%10~%75 Us								
Bobin Gücü	İçeride AC VA	855	1180	700	1150	1730				
	Kapalı AC VA	8,1	10,9	10,0	18	20	25			
	İçeride DC VA	665	902	803	1140	1220	19	1920		
	Kapalı DC VA	4,8	5,1	4,5	7,5	8	12,5			
	Isı Yayılımı W	7,2	9,8	10,4	14	18	20			

Kablolama

Kablo Bağlantı Kesiti	mm ²	95	120	150	185	240	2x150	2x240	-	-
Sabitlenme Torqu	N.m	10	18	35				58		

TERMİK RÖLELER

Termik Röle	Referans No	Ayar Sahası	Beraber Kullanılacak Kontraktör	Kutu Adeti	Koli Adeti	Liste Fiyatı (TL)
	GDR3S-25-1	0.63~1.0A	9A~32A	1	75	276,80
	GDR3S-25-1P6	1.0~1.6A	9A~32A	1	75	276,80
	GDR3S-25-2P5	1.6~2.5A	9A~32A	1	75	276,80
	GDR3S-25-4	2.5~4.0A	9A~32A	1	75	276,80
	GDR3S-25-6	4.0~6A	9A~32A	1	75	276,80
	GDR3S-25-8	5.5~8A	9A~32A	1	75	276,80
	GDR3S-25-10	7.0~10A	9A~32A	1	75	276,80
	GDR3S-25-13	9.0~13A	9A~32A	1	75	276,80
	GDR3S-25-18	12~18A	9A~32A	1	75	276,80
	GDR3S-25-25	17~25A	9A~32A	1	75	276,80
	GDR3S-38-32	23~32A	25A~32A	1	75	430,90
	GDR3S-38-40	30~40A	25A~32A	1	75	430,90
	GDR3S-93-25	17~25A	40A~95A	1	75	697,60
	GDR3S-93-32	23~32A	40A~95A	1	53	697,60
	GDR3S-93-40	30~40A	40A~95A	1	53	718,10
	GDR3S-93-50	37~50A	50A~95A	1	35	738,60
	GDR3S-93-65	48~65A	50A~95A	1	35	751,00
	GDR3S-93-70	55~70A	65A~95A	1	35	779,60
	GDR3S-93-80	63~80A	80A~95A	1	35	861,70
	GDR3S-93-93	80~93A	95A	1	35	943,80
	GDR618565	48~65A	115~185A	1	12	1517,00
	GDR618570	55~70A	115~185A	1	12	1517,00
	GDR618580	63~80A	115~185A	1	12	1549,40
	GDR618595	75~95A	115~185A	1	12	1549,40
	GDR6185115	90~115A	115~185A	1	12	1549,40
	GDR6185135	105~135A	115~185A	1	12	1648,50
	GDR6185150	120~150A	115~185A	1	12	1678,80
	GDR6185160	130~160A	115~185A	1	12	1678,80
	GDR6185185	150~185A	115~185A	1	12	1678,80
	GDR6630200F	145~200A	225~630A	1	2	3640,90
	GDR6630250F	180~250A	225~630A	1	2	3640,90
	GDR6630320F	230~320A	225~630A	1	2	3640,90
	GDR6630400F	290~400A	225~630A	1	2	3640,90
	GDR6630480F	350~480A	225~630A	1	2	3640,90
	GDR6630630F	460~630A	225~630A	1	2	3640,90

Boyutlar (mm)

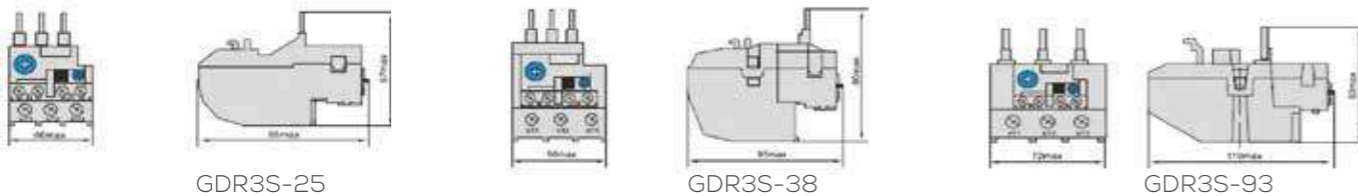

Aksesuarlar



Referans No	Açıklama	Beraber Kullanılacak Termik Röle	Kutu Adeti	Koli Adeti	Liste Fiyatı (TL)
GDRS1D25J	Termik Röle Ray Montaj Aparatı	0.63A-25A	2	66	86,20
GDRS1D36J	Termik Röle Ray Montaj Aparatı	23A-40A	2	36	98,40
GDRS1D93J	Termik Röle Ray Montaj Aparatı	17A-93A	2	24	165,90

MİNİ KONTAKTÖR 3 KUTUP AC 230V



Referans No	Güç/kWAC -3 380/400V	Anma Akımı AC -3 380/400V	Kutu Adeti	Koli Adeti	Liste Fiyatı (TL)
GDCMN17K63010M7	2.2kW	6A	1	144	362,30
GDCMN17K63001M7	2.2kW	6A	1	144	362,30
GDCMN17K93010M7	4kW	9A	1	144	366,60
GDCMN17K93001M7	4kW	9A	1	144	366,60
GDCMN17K123010M7	5.5kW	12A	1	144	371,30
GDCMN17K123001M7	5.5kW	12A	1	144	371,30
****GDCMN17KXXX10M7 1 Açık Kontakt					
****GDCMN17KXXX01M7 1 Kapalı Kontakt					

MİNİ KONTAKTÖR AKSESUARLARI

Referans No	Açıklama	Montaj	Kutu Adeti	Koli Adeti	Liste Fiyatı (TL)
GFMN4K11	Yardımcı Kontakt 1NO+1NC	Üzerine	1	1	98,80
GFMN4K22	Yardımcı Kontakt 1NO+1NC	Üzerine	1	1	126,60

MODÜLER KONTAKTÖR 2 VE 4 KUTUP AC 230V



Referans No	Kontakt Yapısı	Anma Akımı AC-3 50/60 Hz 250/400V	Kutu Adeti	Koli Adeti	Liste Fiyatı (TL)
GDCMD16211	2 Kutup 1NO+1NC	16	12	180	325,90
GDCMD16220	2 Kutup 2NO	16	12	180	325,90
GDCMD20211	2 Kutup 1NO+1NC	20	12	180	325,90
GDCMD20220	2 Kutup 2NO	20	12	180	325,90
GDCMD25211	2 Kutup 1NO+1NC	25	12	180	341,60
GDCMD25220	2 Kutup 2NO	25	12	180	341,60
GDCMD32211	2 Kutup 1NO+1NC	32	6	90	683,20
GDCMD32220	2 Kutup 2NO	32	6	90	683,20
GDCMD40211	2 Kutup 1NO+1NC	40	6	90	692,10
GDCMD40220	2 Kutup 2NO	40	6	90	692,10
GDCMD63211	2 Kutup 1NO+1NC	63	6	90	701,10
GDCMD63220	2 Kutup 2NO	63	6	90	701,10
GDCMD16422	4 Kutup 2NO+2NC	16	6	90	633,70
GDCMD16440	4 Kutup 4NO	16	6	90	633,70
GDCMD20422	4 Kutup 2NO+2NC	20	6	90	633,70
GDCMD20440	4 Kutup 4NO	20	6	90	633,70
GDCMD25422	4 Kutup 2NO+2NC	25	6	90	642,80
GDCMD25440	4 Kutup 4NO	25	6	90	642,80
GDCMD32422	4 Kutup 2NO+2NC	32	4	60	909,90
GDCMD32440	4 Kutup 4NO	32	4	60	909,90
GDCMD40422	4 Kutup 2NO+2NC	40	4	60	941,60
GDCMD40440	4 Kutup 4NO	40	4	60	941,60
GDCMD63422	4 Kutup 2NO+2NC	63	4	60	988,70
GDCMD63440	4 Kutup 4NO	63	4	60	988,70

KOMPANZASYON KONTAKTÖRÜ



Referans No	Çalışma Gücü Kvar 400V 50Hz	Anma Akımı	Yardımcı Kontakt	Kutu Adeti	Koli Adeti	Liste Fiyatı (TL)
GDC-25-11M7	12	25	1NO 1NC	1	20	701,80
GDC-32-11M7	19	32	1NO 1NC	1	16	1083,80
GDC-43-11M7	20	43	2NO 1NC	1	16	1511,50
GDC-63-21M7	30	63	2NO 1NC	1	8	2184,70
GDC-95-21M7	45	95	2NO 1NC	1	8	3194,20
GDC-115-21M7	60	115	2NO 1NC	1	8	3656,80

Teknik Özellikler

Model		GDC-25-11M7	GDC-32-11M7	GDC-43-11M7	GDC-63-21M7	GDC-95-21M7	GDC-115-21M7
Standart		IEC60947-4-1					
Anma İşletme Gerilimi (A)	V	380/400	380/400	380/400	380/400	380/400	380/400
Anma İzolasyon Gerilimi (Ui)	V	690	690	690	690	690	690
Mekanik Ömür	x10 ⁴ Çalışma	100	100	100	100	100	100
Elektriksel Ömür (AC-6b 380 V)	x10 ⁴ Çalışma	15	12	12	12	12	12
İşletme Frekansı (AC-6b 380 V)	Çalışma/Saat	300	120	120	120	120	120

Bobin

Bobin Gerilimi (Us)	V	220/230
Devrede Gerilim Aralığı	V	85%~110% Us
Devre Dışı Gerilim Aralığı	V	20%~75% Us

Boyutlar (mm)

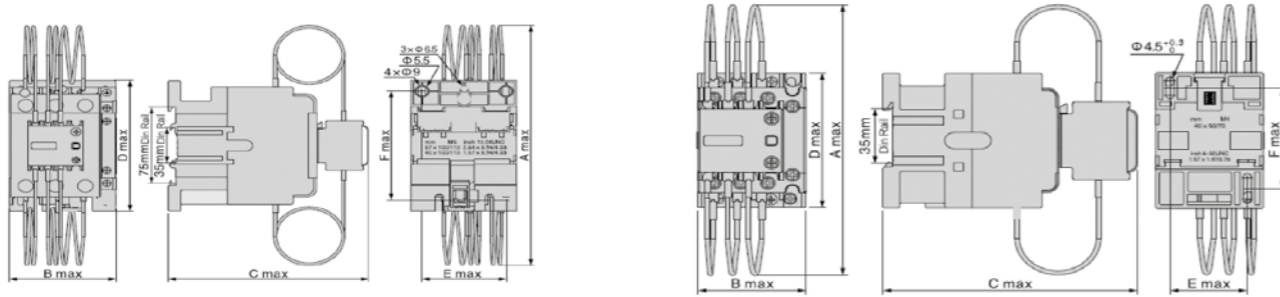

GDC-25,32,43

GDC-63, 95, 115

MOTOR KORUMA ŞALTERLERİ



Referans No	Anma Kontrol Gücü (kW)	Ayar Sahası	Kutu Adeti	Koli Adeti	Birim Fiyatı (TL)
GDP-32-1	0.25kW	0.63-1A	1	60	878,50
GDP-32-1P6	0.37kW	1-1.6A	1	60	878,50
GDP-32-2P5	0.75kW	1.6-2.5A	1	60	878,50
GDP-32-4	1.5kW	2.5-4A	1	60	878,50
GDP-32-6P3	2.2kW	4-6.3A	1	60	878,50
GDP-32-10	4.0kW	6-10A	1	60	906,10
GDP-32-14	5.5kW	9-14A	1	60	962,70
GDP-32-18	7.5kW	13-18A	1	60	962,70
GDP-32-23	9.0kW	17-23A	1	60	990,90
GDP-32-25	11.0kW	20-25A	1	60	990,90
GDP-32-32	15.0kW	24-32A	1	60	990,90

MOTOR KORUMA ŞALTERİ AKSESUARLARI



Referans No	Açıklama	Kutu Adeti	Koli Adeti	Birim Fiyatı (TL)
GAE-20	Yardımcı Kontakt (Üst)2A Kontakt	1	1	54,40
GAE-11	Yardımcı Kontakt (Üst)1A+1K Kontakt	1	1	54,40
GDP-32MC	Muhafaza Kutusu IP55	1	1	283,20

Teknik Özellikler

İşletme Modu	Buton
Anma Darbe Dayanım Gerilimi	6000V
Anma İşletme İşletme Gerilimi	690V
Anma İzolasyon Gerilimi	690V
Anma İşletme Frekansı	50/60Hz
Açma Sınıfı	10A
Bağlantı Tork	1.7Nm
Mekaniksel Ömür	100000
Elektriksel Ömür AC-3 400V	100000
Koruma	Faz koruma, aşırı akım koruma
Kısa Devre Koruma	Evet
İzolasyon	Evet
Sıcaklık Kompanze	Evet

Boyutlar (mm)

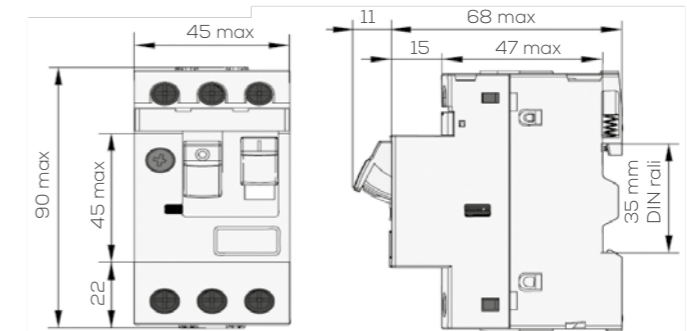

KUTULU MOTOR YOLVERİCİLER AC-3 220V (PLASTİK)



Referans No	Anma Akımı	Güç/kW AC-3 380V	Ayar Sahası	Kutu Adeti	Koli Adeti	Liste Fiyatı (TL)
GDS338B09M51P6	9	0,37	1.0~1.6A	1	16	1318,80
GDS338B09M52P5	9	0,75	1.6~2.5A	1	16	1318,80
GDS338B09M504	9	1,5	2.5~4.0A	1	16	1318,80
GDS338B09M506	9	2,2	4.0~6A	1	16	1341,00
GDS338B09M508	9	3	5.5~8A	1	16	1341,00
GDS338B12M510	12	4	7.0~10A	1	16	1341,00
GDS338B18M513	18	5,5	9.0~13A	1	16	1385,50
GDS338B25M518	25	7,5	12~18A	1	16	1506,90
GDS338B25M525	25	11	17~25A	1	16	1506,90
GDS338B32M532	32	15	23~32A	1	16	1769,90
GDS338B38M540	38	18,5	30~40A	1	16	1790,10

Teknik Özellikler

Model	GDS3 Plastik						
Belgeler	CE						
Standart	IEC 60947-4-1						
IP Koruma	IP54						
Anma Akım In AC-3		9A	12A	18A	25A	32A	38A
Max. Motor Gücü Kw AC-3,380V		4	5,5	7,5	11	15	18,5
HP AC-3,380V		5,4	7,4	10,1	20,1	24,8	40,2
Mekanik Ömür	10000 Aç-Kapa	1200			1000		
Elektriksel Ömür	10000 Aç-Kapa	110				90	
İşletme Oranı	süre/saat	1200				600	
İzolasyon Gerilii U _i	690V						
Anma Gerilimi U _e	240V, 380/400V, 440V, 660V						
Anma Bobin Gerilimi (U _c)	220/230V						
Bobin Frekansı	50/60Hz						
Çalışma Şekli	Buton						

GÜNSAN
Ailem için çalışan



**GÜNSAN ELEKTRİK MALZEMELERİ
SANAYİ VE TİCARET A.Ş.**

SATIŞ OFİSİ

Evliya Çelebi Mah. Meşrutiyet Cad. No: 92 Kat: 1
Beyoğlu / İSTANBUL / TÜRKİYE
T: +90 (0212) 293 59 56

FABRİKA

Osmangazi Mah. Yıldırım Beyazıt Cad. No: 29
Sancaktepe / İSTANBUL / TÜRKİYE
T: +90 (216) 561 74 80

GÜNSAN

www.gunsanelectric.com

